

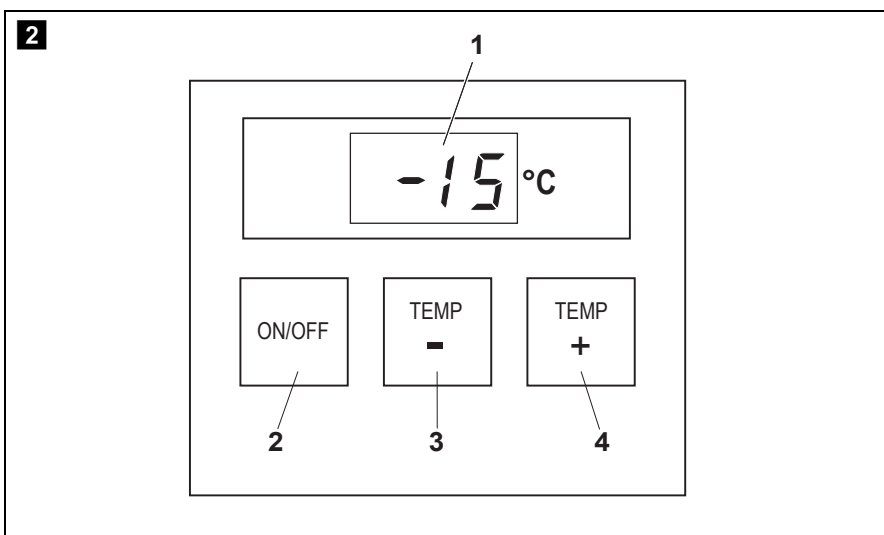

## CoolFun CK40D

DE	4	<b>Kompressor-Kühlbox</b> Bedienungsanleitung	NO	86	<b>Kjøleboks med kompressor</b> Bruksanvisning
EN	16	<b>Compressor Cooler</b> Instruction Manual	FI	95	<b>Kompressori- kylmälaatikko</b> Käyttöohjeet
FR	25	<b>Glacière à compression</b> Notice d'emploi	PT	104	<b>Geleira com compressor</b> Manual de instruções
ES	36	<b>Nevera por compresor</b> Instrucciones de uso	RU	116	<b>Компрессорный холодильник</b> Инструкция по эксплуатации
IT	47	<b>Frigorifero a compressore</b> Istruzioni per l'uso	PL	127	<b>Lodówka kompresorowa</b> Instrukcja obsługi
NL	58	<b>Compressorkoelbox</b> Gebruiksaanwijzingen	CS	138	<b>Kompressorový chladicí box</b> Návod k obsluze
DA	68	<b>Kompressor-køleboks</b> Betjeningsanvisning	SK	147	<b>Chladiaci box s kompresorom</b> Návod na obsluhu
SV	77	<b>Kylbox med kompressor</b> Bruksanvisning	HU	156	<b>Kompresszor hűtőláda</b> Használati utasítás

- DE** Fordern Sie weitere Informationen zur umfangreichen Produktpalette aus dem Hause Dometic WAECO an. Bestellen Sie einfach unsere Kataloge kostenlos und unverbindlich unter der Internetadresse: [www.dometic-waeco.de](http://www.dometic-waeco.de)
- EN** We will be happy to provide you with further information about Dometic WAECO products. Please order our free catalogue with no obligation to buy on our homepage: [www.dometic-waeco.com](http://www.dometic-waeco.com)
- FR** Demandez d'autres informations relatives à la large gamme de produits de la maison Dometic WAECO. Commandez tout simplement notre catalogue gratuitement et sans engagement à l'adresse internet suivante : [www.dometic-waeco.com](http://www.dometic-waeco.com)
- ES** Solicite más información sobre la amplia gama de productos de la empresa Dometic WAECO. Solicite simplemente nuestros catálogos de forma gratuita y sin compromiso en la dirección de Internet: [www.dometic-waeco.com](http://www.dometic-waeco.com)
- IT** Per ottenere maggiori informazioni sull'ampia gamma di prodotti Dometic WAECO è possibile ordinare una copia gratuita e non vincolante del nostro Catalogo all'indirizzo Internet: [www.dometic-waeco.com](http://www.dometic-waeco.com)
- NL** Maak kennis met het omvangrijke productscale van de firma Dometic WAECO. Bestel onze catalogus gratis en vrijblijvend onder het internetadres: [www.dometic-waeco.com](http://www.dometic-waeco.com)
- DA** Bestil yderligere information om det omfattende produktudvalg fra Dometic WAECO. Bestil vores katalog gratis og uforpligtende på internetadressen: [www.dometic-waeco.com](http://www.dometic-waeco.com)
- SV** Inhämta mer information om den omfattande produktpaletten från Dometic WAECO: Beställ våra kataloger gratis och utan förpliktelser under vår Internetadress: [www.dometic-waeco.com](http://www.dometic-waeco.com)
- NO** Be om mer informasjon om det rikholdige produktutvalget fra Dometic WAECO. Bestill vår katalog gratis uforbindtlig på Internettadressen: [www.dometic-waeco.com](http://www.dometic-waeco.com)
- FI** Pyytäkää lisää tietoja Dometic WAECO:n kattavista tuotevalikoimista. Tilatkaa tuotekuvastomme maksutta ja sitoumuksetta internet-osoitteesta: [www.dometic-waeco.com](http://www.dometic-waeco.com)
- PT** Peça mais informação sobre a ampla gama de produtos da empresa Dometic WAECO. Peça simplesmente os nossos catálogos de forma gratuita e sem qualquer compromisso, disponível no site: [www.dometic-waeco.com](http://www.dometic-waeco.com)
- RU** Запросите дальнейшую информацию об обширном ассортименте продукции компании Dometic WAECO. Просто закажите наши каталоги на сайте [www.dometic-waeco.com](http://www.dometic-waeco.com); эта услуга предоставляется бесплатно и ни к чему не обязывает.
- PL** Proszę się zapoznać z informacjami na temat szerokiej gamy produktów Dometic WAECO. Proszę zamówić nasz bezpłatny katalog i zapoznać się z niewiążącą ofertą pod adresem: [www.dometic-waeco.com](http://www.dometic-waeco.com)
- CS** Žádejte další informace o rozsáhlé nabídce výrobků firmy Dometic WAECO. Stačí zdarma a nezávazně objednat naše katalogy na internetové adrese: [www.dometic-waeco.com](http://www.dometic-waeco.com)
- SK** Vyžiadajte si ďalšie informácie o rozsiahlej palete výrobkov Dometic WAECO. Objednajte si bezplatne a nezáväzne náš katalóg na internetovej adrese: [www.dometic-waeco.com](http://www.dometic-waeco.com)
- HU** Kérjen további információkat a Dometic WAECO cég széles körű termékpalettájáról. Rendelje meg ingyenes katalógusainkat kötelezettség nélkül a következő internetcímen: [www.dometic-waeco.de](http://www.dometic-waeco.de)

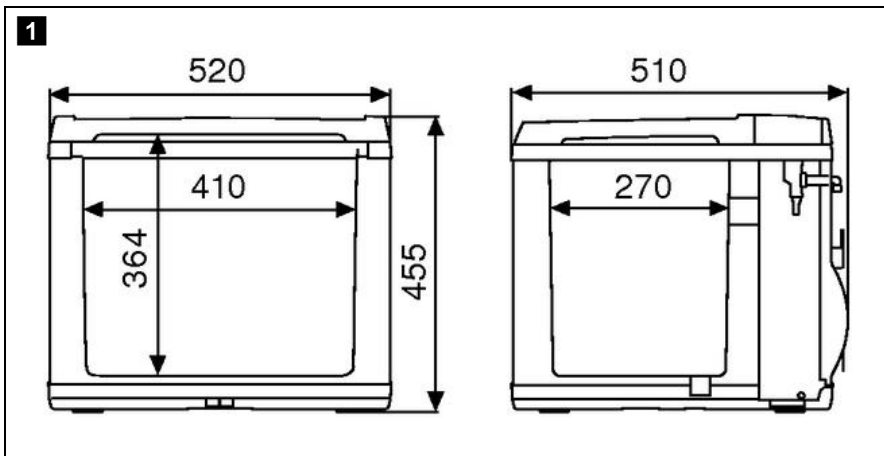

**Bitte lesen Sie diese Anleitung vor der Inbetriebnahme sorgfältig durch und bewahren Sie sie auf. Geben Sie sie im Falle einer Weitergabe des Gerätes an den Nutzer weiter.**

Der Hersteller haftet nicht für Schäden, die durch **nicht bestimmungsgemäßen Gebrauch** oder **falsche Bedienung** verursacht werden.

## Inhaltsverzeichnis

1	Erklärung der Symbole . . . . .	5
2	Sicherheitshinweise . . . . .	6
3	Lieferumfang . . . . .	8
4	Bestimmungsgemäßer Gebrauch . . . . .	8
5	Technische Beschreibung . . . . .	9
6	Bedienung . . . . .	10
7	Reinigung und Pflege . . . . .	13
8	Störungsbeseitigung . . . . .	13
9	Gewährleistung . . . . .	14
10	Entsorgung . . . . .	14
11	Technische Daten . . . . .	15

# 1 Erklärung der Symbole

**GEFAHR!**

**Sicherheitshinweis:** Nichtbeachtung führt zu Tod oder schwerer Verletzung.

**WARNUNG!**

**Sicherheitshinweis:** Nichtbeachtung kann zu Tod oder schwerer Verletzung führen.

**VORSICHT!**

**Sicherheitshinweis:** Nichtbeachtung kann zu Verletzungen führen.

**ACHTUNG!**

Nichtbeachtung kann zu Materialschäden führen und die Funktion des Produktes beeinträchtigen.

**HINWEIS**

Ergänzende Informationen zur Bedienung des Produktes.

- ▶ **Handlung:** Dieses Symbol zeigt Ihnen, dass Sie etwas tun müssen. Die erforderlichen Handlungen werden Schritt für Schritt beschrieben.
- ✓ Dieses Symbol beschreibt das Ergebnis einer Handlung.

**Abb. 1 5, Seite 3:** Diese Angabe weist Sie auf ein Element in einer Abbildung hin, in diesem Beispiel auf „Position 5 in Abbildung 1 auf Seite 3“.

## 2 Sicherheitshinweise

### 2.1 Allgemeine Sicherheit



#### **GEFAHR!**

- Bei Booten: Sorgen Sie bei Netzbetrieb unbedingt dafür, dass Ihre Stromversorgung über einen FI-Schalter abgesichert ist.



#### **WARNUNG!**

- Wenn das Gerät sichtbare Beschädigungen aufweist, dürfen Sie es nicht in Betrieb nehmen.
- Wenn das Anschlusskabel dieses Gerätes beschädigt wird, muss es durch den Hersteller, seinen Kundendienst oder eine ähnlich qualifizierte Person ersetzt werden, um Gefährdungen zu vermeiden.
- Reparaturen an diesem Gerät dürfen nur von Fachkräften durchgeführt werden. Durch unsachgemäße Reparaturen können erhebliche Gefahren entstehen.
- Dieses Gerät kann von Kindern ab 8 Jahren und darüber sowie von Personen mit verringerten physischen, sensorischen oder mentalen Fähigkeiten oder Mangel an Erfahrung und Wissen benutzt werden, wenn sie beaufsichtigt oder bezüglich des sicheren Gebrauchs des Gerätes unterwiesen wurden und die daraus resultierenden Gefahren verstehen.
- Reinigung und Benutzer-Wartung dürfen nicht von Kindern ohne Beaufsichtigung durchgeführt werden.
- Kinder dürfen nicht mit dem Gerät spielen.
- Kinder sollten beaufsichtigt werden, um sicherzustellen, dass sie nicht mit dem Gerät spielen.
- Verwahren und benutzen Sie das Gerät außerhalb der Reichweite von Kindern unter 8 Jahren.
- Lagern Sie keine explosionsfähigen Stoffe wie z. B. Sprühdosen mit brennbarem Treibgas im Gerät.



#### **VORSICHT!**

- Trennen Sie das Gerät vom Netz
  - vor jeder Reinigung und Pflege
  - nach jedem Gebrauch

- Lebensmittel dürfen nur in Originalverpackungen oder geeigneten Behältern eingelagert werden.

**ACHTUNG!**

- Vergleichen Sie die Spannungsangabe auf dem Typenschild mit der vorhandenen Energieversorgung.
- Schließen Sie das Gerät mit dem 230-V-Anschlusskabel an das 230-V-Wechselstromnetz an.
- Ziehen Sie den Stecker nie am Anschlusskabel aus der Steckdose.
- Das Kühlgerät ist nicht geeignet für den Transport ätzender oder lösungsmittelhaltiger Stoffe.

## 2.2 Sicherheit beim Betrieb des Gerätes

**GEFAHR!**

- Fassen Sie nie mit bloßen Händen an blanke Leitungen.

**VORSICHT!**

- Achten Sie vor der Inbetriebnahme darauf, dass Zuleitung und Stecker trocken sind.

**ACHTUNG!**

- Benutzen Sie keine elektrischen Geräte innerhalb des Kühlgerätes, außer wenn diese Geräte vom Hersteller dafür empfohlen werden.
- Stellen Sie das Gerät nicht in der Nähe von offenen Flammen oder anderen Wärmequellen (Heizung, starke Sonneneinstrahlung, Gasöfen usw.) ab.
- **Überhitzungsgefahr!**  
Achten Sie stets darauf, dass beim Betrieb entstehende Wärme ausreichend abgeführt werden kann. Sorgen Sie dafür, dass das Gerät in ausreichendem Abstand zu Wänden oder Gegenständen steht, sodass die Luft zirkulieren kann.
- Achten Sie darauf, dass die Lüftungsöffnungen nicht abgedeckt werden.
- Füllen Sie keine Flüssigkeiten oder Eis in den Innenbehälter.
- Tauchen Sie das Gerät nie in Wasser.
- Schützen Sie das Gerät und die Kabel vor Hitze und Nässe.

### 3 Lieferumfang

Menge	Bezeichnung
1	Kühlbox
1	Bedienungsanleitung

### 4 Bestimmungsgemäßer Gebrauch

Die Kühlbox eignet sich zum Kühlen und Tiefkühlen von Lebensmitteln. Das Gerät ist auch für Camping-Zwecke geeignet. Das Gerät darf keinem Regen ausgesetzt werden.

**VORSICHT! Gesundheitsgefahr!**

Prüfen Sie bitte, ob die Kühlleistung des Gerätes den Anforderungen der Lebensmittel oder Medikamente entspricht, die Sie kühlen wollen.



## 5 Technische Beschreibung

Die Kühlbox ist geeignet für den Einsatz z. B. beim Camping, auf der Terrasse, im Garten oder an anderen Orten, an denen ein 220–240-V-Netzanschluss vorhanden ist. Das Gerät kann Waren abkühlen und kühl halten bzw. tiefkühlen.

Die Kühlung erfolgt durch einen wartungsfreien Kühlkreislauf mit Kompressor. Die extrastarke Isolierung und der leistungsstarke Kompressor gewährleisten eine besonders schnelle Kühlung.

Über ein Digitaldisplay kann die gewünschte Temperatur eingestellt werden.

Der Deckel verfügt über eine Rundumdichtung und einen Magnetverschluss.

Die Kühlbox hat folgende Bedienelemente:

Nr in Abb. <b>2</b> , Seite 3	Bezeichnung	Erklärung
1	Display	Zeigt die derzeitige bzw. die gewünschte Temperatur an.
2	ON/OFF	Schaltet die Kühlbox ein oder aus.
3	TEMP –	Verringert die gewünschte Kühltemperatur um jeweils 1 °C.
4	TEMP +	Erhöht die gewünschte Kühltemperatur um jeweils 1 °C.

## 6 Bedienung



### **VORSICHT! Gesundheitsgefahr!**

Lebensmittel dürfen nur in Originalverpackungen oder geeigneten Behältern eingelagert werden.



### **HINWEIS**

- Bevor Sie das neue Kühlgerät in Betrieb nehmen, sollten Sie es aus hygienischen Gründen innen und außen mit einem feuchten Tuch reinigen (siehe auch Kapitel „Reinigung und Pflege“ auf Seite 13).
- Ein paar Wassertropfen können sich im Inneren des Kühlgerätes absetzen, wenn es längere Zeit gekühlt hat. Dies ist normal, weil die Feuchtigkeit in der Luft zu Wassertropfen kondensiert, wenn die Temperatur im Kühlgerät abkühlt. Das Kühlgerät ist nicht defekt. Wischen Sie es ggf. mit einem trockenen Tuch aus.

### 6.1 Tipps zum Energiesparen

- Wählen Sie einen gut belüfteten und vor Sonnenstrahlen geschützten Einsatzort.
- Lassen Sie warme Speisen erst abkühlen, bevor Sie sie im Gerät kühl halten.
- Öffnen Sie das Kühlgerät nicht häufiger als nötig.
- Lassen Sie das Kühlgerät nicht länger offen als nötig.

## 6.2 Kühlbox benutzen



### **ACHTUNG! Beschädigungsgefahr!**

- Schalten Sie das Gerät nicht sofort ein, nachdem Sie es transportiert haben. Das Kühlsystem könnte sonst beschädigt werden. Lassen Sie das Gerät nach dem Transport mindestens 30 Minuten stehen, bevor Sie es einschalten. So kann sich das Kühlmittel wieder im Verdichter sammeln, und der Verdichter läuft nicht trocken.
- Achten Sie darauf, dass sich nur Gegenstände bzw. Waren im Kühlgerät befinden, die auf die gewählte Temperatur gekühlt werden dürfen.
- Achten Sie darauf, dass Sie Getränke oder Speisen in Glasbehältern nicht zu stark abkühlen. Beim Gefrieren dehnen sich Getränke oder flüssige Speisen aus. Dadurch können die Glasbehälter zerstört werden.
- Achten Sie darauf, dass das Kühlgerät gut belüftet wird, damit die entzogene Wärme abgeführt werden kann, andernfalls ist eine ordnungsgemäße Funktion nicht gewährleistet. Insbesondere dürfen die Lüftungsöffnungen nicht abgedeckt werden.

- Stellen Sie die Kühlbox auf eine feste Unterlage.
- Schließen Sie die Kühlbox mit dem Anschlusskabel an eine 220 – 240-V~ -Steckdose an.
- Schalten Sie die Kühlbox ein, indem Sie den Taster „ON/OFF“ (Abb. **2** 2, Seite 3) drücken.
- ✓ Das Display schaltet sich ein und zeigt die aktuelle Kühltemperatur in °C an.
- ✓ Die Kühlbox startet mit dem Kühlen des Innenraums.
- Wenn Sie die Kühlbox ausschalten möchten, drücken Sie den Taster „ON/OFF“ (Abb. **2** 2, Seite 3) .
- Das Display schaltet sich aus.

### 6.3 Temperatur einstellen

Die Kühlleistung kann beeinflusst werden von

- der Umgebungstemperatur
  - der Menge der zu kühlenden Waren
  - der Häufigkeit der Türöffnungen
- Drücken Sie den Taster „TEMP –“ (Abb. **2** 3, Seite 3), um die gewünschte Kühltemperatur um jeweils 1 °C zu **verringern**
- Drücken Sie den Taster „TEMP +“ (Abb. **2** 4, Seite 3), um die gewünschte Kühltemperatur um jeweils 1 °C zu **erhöhen**.
- ✓ Das Display zeigt für einige Sekunden die eingestellte gewünschte Kühltemperatur in °C an.
- ✓ Das Gerät bestätigt die Übernahme der gewählten Temperatur durch blinken des Displays.

### 6.4 Kühlbox abtauen

Luftfeuchtigkeit kann sich am Verdampfer oder im Innenraum der Kühlbox als Reif niederschlagen, der die Kühlleistung verringert. Tauen Sie das Gerät rechtzeitig ab.



**ACHTUNG! Gefahr von Geräteschäden!**

Verwenden Sie nie harte oder spitze Werkzeuge zum Entfernen von Eisschichten oder zum Lösen festgefrorener Gegenstände.

Gehen Sie wie folgt vor, um die Kühlbox abzutauen:

- Nehmen Sie das Kühlgut heraus.
- Lagern Sie es ggf. in einem anderen Kühlgerät, damit es kalt bleibt.
- Schalten Sie das Gerät ab.
- Lassen Sie den Deckel offen.
- Wischen Sie das Tauwasser auf.

## 7 Reinigung und Pflege



### WARNUNG!

Trennen Sie vor jeder Reinigung und Pflege das Gerät vom Netz.



### ACHTUNG! Beschädigungsgefahr!

- Reinigen Sie das Kühlgerät niemals unter fließendem Wasser oder gar im Spülwasser.
- Verwenden Sie zur Reinigung keine scharfen Reinigungsmittel oder harten Gegenstände, da diese das Kühlgerät beschädigen können.

- Reinigen Sie das Gerät innen und außen gelegentlich mit einem feuchten Tuch.
- Stellen Sie sicher, dass die Be- und Entlüftungsöffnungen des Geräts frei von Staub und Verunreinigungen sind, damit die beim Betrieb entstehende Wärme abgeführt werden kann und das Gerät keinen Schaden nimmt.

## 8 Störungsbeseitigung

Störung	Mögliche Ursache	Lösungsvorschlag
Die Kühlbox funktioniert nicht.	Die Kühlbox ist nicht richtig angeschlossen.	Kontrollieren Sie, ob Anschlusskabel und Verlängerungskabel korrekt eingesteckt sind.  Kontrollieren Sie das Verlängerungskabel, falls verwendet, und tauschen Sie es aus, wenn es defekt ist.
	Der Kühlkreislauf ist defekt.	Die Reparatur kann nur von einem zugelassenen Kundendienstbetrieb durchgeführt werden.

## 9 Gewährleistung

Es gilt die gesetzliche Gewährleistungsfrist. Sollte das Produkt defekt sein, wenden Sie sich bitte an die Niederlassung des Herstellers in Ihrem Land (Adressen siehe Rückseite der Anleitung) oder an Ihren Fachhändler.

Zur Reparatur- bzw. Gewährleistungsbearbeitung müssen Sie folgende Unterlagen mitschicken:

- eine Kopie der Rechnung mit Kaufdatum,
- einen Reklamationsgrund oder eine Fehlerbeschreibung.



## 10 Entsorgung

- Geben Sie das Verpackungsmaterial möglichst in den entsprechenden Recycling-Müll.



Wenn Sie das Produkt endgültig außer Betrieb nehmen, informieren Sie sich bitte beim nächsten Recyclingcenter oder bei Ihrem Fachhändler über die zutreffenden Entsorgungsvorschriften.

# 11 Technische Daten

	<b>CoolFun CK40D</b>
Anschlussspannung:	220–240 V~, 50 Hz
Leistungsaufnahme:	65 W
Kühlleistung:	stufenlos von +10 °C bis –15 °C
Kategorie:	1
Energieeffizienzklasse:	A++
Energieverbrauch:	99 kWh/annum
Bruttoinhalt:	40 l
Nutzinhalt:	38 l
Klimaklasse:	N, T
Umgebungstemperatur:	+16 °C – +43 °C
Schallemissionen:	46 dB
Gewicht:	ca. 22 kg
Prüfung/Zertifikat:	  

**Please read this operating manual carefully before starting the device. Keep it in a safe place for future reference. If the device is passed on to another person, this operating manual must be handed over to the user along with it.**

The manufacturer cannot be held liable for damage resulting from **improper usage** or **incorrect operation**.

## Contents

1	Explanation of symbols . . . . .	16
2	Safety instructions . . . . .	17
3	Scope of delivery . . . . .	19
4	Proper use . . . . .	19
5	Technical description . . . . .	20
6	Operation . . . . .	20
7	Cleaning and care . . . . .	23
8	Troubleshooting . . . . .	23
9	Guarantee . . . . .	23
10	Disposal . . . . .	24
11	Technical data . . . . .	24

## 1 Explanation of symbols



### **DANGER!**

**Safety instruction:** Failure to observe this instruction will cause fatal or serious injury.



### **WARNING!**

**Safety instruction:** Failure to observe this instruction can cause fatal or serious injury.



**CAUTION!**

**Safety instruction:** Failure to observe this instruction can lead to injury.

**NOTICE!**

Failure to observe this instruction can cause material damage and impair the function of the product.

**NOTE**

Supplementary information for operating the product.

- ▶ **Action:** This symbol indicates that action is required on your part. The required action is described step-by-step.
- ✓ This symbol describes the result of an action.

**Fig. 1 5, page 3:** This refers to an element in an illustration. In this case, item 5 in figure 1 on page 3.

## 2 Safety instructions

### 2.1 General safety

**DANGER!**

- On boats: If the appliance is powered by the mains, ensure that the power supply has a residual current circuit breaker.

**WARNING!**

- Do not operate the device if it is visibly damaged.
- If this device's power cable is damaged, it must be replaced by the manufacturer, customer service or a similarly qualified person in order to prevent safety hazards.
- This device may only be repaired by qualified personnel. Improper repairs can lead to considerable hazards.
- This device can be used by children aged 8 years and above as well as persons with reduced physical, sensory or mental capabilities or lack of experience and knowledge, if they are supervised or have been instructed to safely use the device and if they understand the hazards resulting out of it.

- Cleaning and user maintenance must not be carried out by children without supervision.
- Children must not play with the device.
- Children must be supervised to ensure that they do not play with the device.
- Always keep and use the device out of the reach of children under the age of 8 years.
- Do not store any explosive substances such as spray cans with a flammable propellant in the device.

**CAUTION!**

- Disconnect the device from the mains
  - before each cleaning and maintenance
  - after every use
- Food may only be stored in its original packaging or in suitable containers.

**NOTICE!**

- Check that the voltage specification on the type plate corresponds to that of the energy supply.
- Connect the device with the 230 V connection cable to the 230 V AC mains supply.
- Never pull the plug out of the socket by the cable.
- The cooling device is not suitable for transporting caustic materials or materials containing solvents.

## 2.2 Operating the device safely

**DANGER!**

- Do not touch exposed cables with your bare hands.

**CAUTION!**

- Before starting the device, ensure that the power supply line and the plug are dry.

**NOTICE!**

- Do not use electrical devices inside the cooler unless they are recommended by the manufacturer for the purpose.
- Do not place the device near naked flames or other heat sources (heaters, direct sunlight, gas ovens etc.).

- **Danger of overheating!**  
Ensure at all times that there is sufficient ventilation so that the heat that arises during operation does not build up. Make sure that the device is sufficiently far away from walls and other objects so that the air can circulate.
- Ensure that the ventilation openings are not covered.
- Do not fill the inner container with ice or fluid.
- Never immerse the device in water.
- Protect the device and the cable against heat and moisture.

### 3 Scope of delivery

Quantity	Description
1	Coolbox
1	Instruction manual

### 4 Proper use

The coolbox is suitable for cooling and freezing foodstuffs. The appliance may also be used for camping use. The appliance shall not to be exposed to rain.



#### **CAUTION! Health hazard!**

Please check if the cooling capacity of the device is suitable for storing the food or medicine you wish to cool.

## 5 Technical description

The coolbox is suitable for use when camping, on a terrace, in the backyard, or anywhere where a 220–240 V power connection is available. The device can cool goods down and keep them cool or freeze them.

A maintenance-free refrigerant circuit with compressor provides the cooling. The extra strong insulation and powerful compressor ensure especially fast cooling.

You can use the digital display to set the temperature you require.

The lid is sealed all round and has a magnetic lock.

The cooler has the following control elements:

No. in fig. 2, page 3	Description	Explanation
1	Display	Shows the current or required temperature.
2	ON/OFF	Switches the cooler on or off.
3	TEMP –	Decreases the desired cooling temperature by 1 °C.
4	TEMP +	Increases the desired cooling temperature by 1 °C.

## 6 Operation



### CAUTION! Health hazard!

Food may only be stored in its original packaging or in suitable containers.



### NOTE

- Before starting your new coolbox for the first time, you should clean it inside and outside with a damp cloth for hygienic reasons (please also refer to the chapter “Cleaning and care” on page 23).
- A few water drops may form inside the cooler if it has been cooling for a lengthy period. This is normal because the moisture in the air condenses to water when the temperature in the cooler falls. The cooler is not defective. Wipe it out with a dry cloth if necessary.

## 6.1 Energy saving tips

- Choose a well ventilated installation location which is protected against direct sunlight.
- Allow warm food to cool down first before placing it in the device to keep cool.
- Do not open the cooling device more often than necessary.
- Do not leave the cooler unit open for longer than necessary.

## 6.2 Using the cooler



### **NOTICE! Risk of damage**

- Do not switch on the device immediately after transporting it. This could damage the cooling system. Leave the device to stand for about 30 minutes after transporting, before you switch it on. This allows the refrigerant to collect again in the compressor, and the compressor does not run dry.
  - Ensure that the objects or goods placed in the cooling device are suitable for cooling to the selected temperature.
  - Ensure that food or liquids in glass containers are not excessively refrigerated. Liquids expand when they freeze and can therefore destroy glass containers.
  - Ensure that your cooler is well ventilated so that any heat created can dissipate. Otherwise proper functioning cannot be ensured. It is especially important not to cover the air vents.
- 
- Place the cooler on a firm foundation.
  - Use the cable to connect the cooler to a 220–240 V~ socket.
  - Switch the cooler on by pressing the “ON/OFF” button (fig. **2** 2, page 3).
  - ✓ The display switches on and shows the current cooling temperature in °C.
  - ✓ The cooler starts cooling the interior.
  - To switch the cooler off, press the “ON/OFF” button (fig. **2** 2, page 3).
  - The display switches off.

### 6.3 Setting the temperature

The cooling capacity can be influenced by:

- The ambient temperature
  - The number of wine bottles to be cooled
  - The frequency with which the door is opened
- Press the “TEMP –” (fig. **2** 3, page 3) button to **decrease** the desired cooling temperature by 1 °C.
- Press the “TEMP +” (fig. **2** 4, page 3) button to **increase** the desired cooling temperature by 1 °C.
- ✓ The cooling temperature set in °C then appears in the display for a few seconds.
- ✓ The display flashes to confirm that the selected temperature has been set.

### 6.4 Defrosting the cooler

Humidity can form frost in the interior of the cooling device or on the vaporiser. This reduces the cooling capacity. Defrost the device in good time to avoid this.



***NOTICE! Danger of damaging the device!***

Never use hard or pointed tools to remove ice or to loosen objects which have frozen in place.

To defrost the cooler, proceed as follows:

- Take out the contents of the cooling device.
- If necessary, place them in another cooling device to keep them cool.
- Switch off the device.
- Leave the cover open.
- Wipe off the defrosted water.

## 7 Cleaning and care



### **WARNING!**

Always disconnect the device from the mains before you clean and service it.



### **NOTICE! Risk of damage**

- Never clean the cooler under running water or in dish water.
- Do not use abrasive cleaning agents or hard objects during cleaning as these can damage the cooler.

- Occasionally clean the device interior and exterior with a damp cloth.
- Make sure that the air inlet and outlet vents on the device are free of any dust and dirt, so that heat can be released and the device is not damaged.

## 8 Troubleshooting

Fault	Possible cause	Suggested remedy
The coolbox does not work.	The coolbox is not properly connected.	Check whether the connection cable and any extension cables are correctly plugged in. If you are using an extension cable, check it and replace if defective.
	The refrigerant circuit is defective.	This can only be repaired by an authorised customer services unit.

## 9 Guarantee

The statutory warranty period applies. If the product is defective, please contact the manufacturer's branch in your country (see the back of the instruction manual for the addresses) or your retailer.

For repair and guarantee processing, please include the following documents when you send in the device:

- A copy of the receipt with purchasing date
- A reason for the claim or description of the fault



# 10 Disposal

- Place the packaging material in the appropriate recycling waste bins wherever possible.



If you wish to finally dispose of the product, ask your local recycling centre or specialist dealer for details about how to do this in accordance with the applicable disposal regulations.

# 11 Technical data

	<b>CoolFun CK40D</b>
Connection voltage:	220–240 V~, 50 Hz
Mean power consumption:	65 W
Cooling capacity:	continuously variable from +10 °C to –15 °C
Category:	1
Energy efficiency class:	A++
Energy consumption:	99 kWh/annum
Gross capacity:	40 l
Usable capacity:	38 l
Climate class:	N, T
Ambient temperature:	+16 °C – +43 °C
Noise emission:	46 dB
Weight:	Approx. 22 kg
Testing/certification:	  



**Veillez lire ce manuel avec attention avant de mettre l'appareil en service. Conservez ensuite ce manuel. En cas de passer de l'appareil, veuillez le transmettre au nouvel acquéreur.**

Le fabricant décline toute responsabilité en cas de dommages provoqués par une **utilisation non-conforme de l'appareil** ou **par des erreurs de manipulation**.

## Table des matières

1	Explication des symboles . . . . .	25
2	Consignes de sécurité . . . . .	26
3	Pièces fournies . . . . .	28
4	Utilisation conforme . . . . .	29
5	Description technique . . . . .	29
6	Utilisation . . . . .	30
7	Nettoyage et entretien . . . . .	33
8	Dépannage . . . . .	33
9	Garantie . . . . .	34
10	Retraitement . . . . .	34
11	Caractéristiques techniques . . . . .	35

## 1 Explication des symboles



### **DANGER !**

**Consigne de sécurité :** le non-respect de ces consignes entraîne la mort ou de graves blessures.



### **AVERTISSEMENT !**

**Consigne de sécurité :** le non-respect de ces consignes peut entraîner la mort ou de graves blessures.

**ATTENTION !**

**Consigne de sécurité** : le non-respect de ces consignes peut entraîner des blessures.

**AVIS !**

Le non-respect de ces consignes peut entraîner des dommages matériels et des dysfonctionnements du produit.

**REMARQUE**

Informations complémentaires sur l'utilisation du produit.

► **Manipulation** : ce symbole vous indique une action à effectuer. Les manipulations à effectuer sont décrites étape par étape.

✓ Ce symbole décrit le résultat d'une manipulation.

**Fig. 1 5, page 3** : cette information renvoie à un élément figurant sur une illustration, dans cet exemple à la « position 5 de l'illustration 1 à la page 3 ».

## 2 Consignes de sécurité

### 2.1 Sécurité générale

**DANGER !**

- Sur les bateaux : veillez à ce que votre alimentation électrique soit sécurisée par un disjoncteur différentiel si l'appareil est branché sur le secteur.

**AVERTISSEMENT !**

- Si l'appareil présente des dégâts visibles, vous ne devez pas le mettre en service.
- Si le câble de raccordement de l'appareil est endommagé, il doit être remplacé par le fabricant, son service après-vente ou une personne de qualification similaire, afin d'éviter tout danger.
- Seul un personnel qualifié est habilité à effectuer des réparations sur l'appareil. Toute réparation mal effectuée risque d'entraîner de graves dangers.

- Cet appareil n'est pas conçu pour être utilisé par des personnes ou des enfants souffrant d'un handicap physique, mental ou de troubles sensoriels ni en cas de manque d'expérience ou de connaissances nécessaires à son utilisation, sauf sous la surveillance d'un tiers responsable de leur sécurité ou leur ayant donné des instructions pour l'utilisation de l'appareil.
- Les enfants ne doivent pas jouer avec cet appareil.
- Les enfants doivent être surveillés pour s'assurer qu'ils ne jouent pas avec l'appareil.
- Les enfants doivent être surveillés pour s'assurer qu'ils ne jouent pas avec l'appareil.
- Placez et utilisez l'appareil hors de portée des enfants de moins de 8 ans.
- Ne stockez aucune substance explosive comme p. ex. des aérosols contenant des agents propulseurs dans l'appareil.

**ATTENTION !**

- Débranchez l'appareil du secteur
  - avant tout nettoyage et entretien
  - après chaque utilisation
- Les aliments ne peuvent être conservés que dans leurs emballages originaux ou dans des récipients appropriés.

**AVIS !**

- Comparez la tension indiquée sur la plaque signalétique avec l'alimentation électrique dont vous disposez.
- Branchez l'appareil à l'aide du câble de raccordement 230 V au réseau alternatif 230 V.
- Ne tirez jamais sur le câble de raccordement pour sortir la fiche de la prise.
- N'utilisez pas la glacière pour le transport de produits corrosifs ou de solvants.

## 2.2 Consignes de sécurité concernant le fonctionnement de l'appareil

**DANGER !**

- Ne touchez jamais les lignes électriques dénudées avec les mains nues.

**ATTENTION !**

- Avant de mettre l'appareil en service, assurez-vous que la ligne d'alimentation électrique et la fiche sont sèches.

**AVIS !**

- N'utilisez aucun appareil électrique dans la glacière, sauf si ces appareils sont recommandés par le fabricant pour cet usage.
- Ne placez pas l'appareil près de flammes ou d'autres sources de chaleur (chauffage, rayons solaires, fours à gaz, etc.).
- **Danger de surchauffe !**  
Veillez toujours à ce que la chaleur produite lors du fonctionnement soit suffisamment dissipée. Veillez à ce que l'appareil se trouve à une distance suffisante des murs ou des objets, de sorte que l'air puisse circuler.
- Assurez-vous que les fentes d'aération ne sont pas recouvertes.
- Ne pas remplir le bac intérieur de substances liquides ou de glace.
- Ne plongez jamais l'appareil dans l'eau.
- Tenez l'appareil et les câbles à l'abri de la chaleur et de l'humidité.

### 3 Pièces fournies

Quantité	Désignation
1	Glacière
1	Mode d'emploi

## 4 Utilisation conforme

La glacière est conçue pour la réfrigération et la congélation d'aliments. L'appareil convient également au camping. L'appareil ne doit pas être exposé à la pluie.



### **ATTENTION ! Risque pour la santé !**

Veillez vérifier si la puissance frigorifique de l'appareil correspond à la température de conservation recommandée pour les aliments ou les médicaments que vous souhaitez refroidir.

## 5 Description technique

La glacière peut être utilisée par ex. en camping, sur la terrasse, dans le jardin ou dans d'autres lieux disposant d'une alimentation secteur 220–240 V. L'appareil permet de réfrigérer et tenir au frais des produits ou de les congeler.

La réfrigération est assurée par un circuit de refroidissement à compresseur qui fonctionne et sans maintenance. Sa puissante isolation et son compresseur performant garantissent un refroidissement particulièrement rapide.

Un affichage digital permet de sélectionner la température désirée.

Le couvercle est entouré d'un joint et équipé d'une fermeture magnétique.

La glacière se compose des éléments suivants :

N° dans fig. 2, page 3	Désignation	Signification
1	Affichage	Affiche la température actuelle ou la température désirée.
2	ON/OFF	Allume ou éteint la glacière.
3	TEMP –	Diminue la température de refroidissement de 1 °C.
4	TEMP +	Augmente la température de refroidissement de 1 °C.

## 6 Utilisation



### **ATTENTION ! Risque pour la santé !**

Les aliments ne peuvent être conservés que dans leurs emballages originaux ou dans des récipients appropriés.



### **REMARQUE**

- Avant de mettre en service la nouvelle glacière, vous devez, pour des raisons d'hygiène, la nettoyer à l'intérieur et à l'extérieur à l'aide d'un tissu humide (voir aussi chapitre « Nettoyage et entretien », page 33).
- Quelques gouttes d'eau ont pu se former à l'intérieur du réfrigérateur s'il a été utilisé pendant un temps assez long. Ceci est normal, car l'humidité de l'air se condense en gouttes d'eau lorsque la température refroidit dans le réfrigérateur. Le réfrigérateur n'est pas défectueux. Essuyez-le éventuellement avec un chiffon sec.

### 6.1 Comment économiser de l'énergie ?

- Choisissez un emplacement bien aéré et à l'abri du soleil.
- Laissez refroidir les aliments chauds avant de les déposer dans la glacière.
- Ne pas ouvrir la glacière plus souvent que nécessaire.
- Ne laissez pas la glacière ouverte plus longtemps que nécessaire.

## 6.2 Utilisation de la glacière



### **AVIS ! Risque d'endommagement !**

- N'allumez pas l'appareil immédiatement après le transport. Cela pourrait endommager le système de refroidissement ! Après le transport, laissez l'appareil au moins 30 minutes à la verticale avant de le mettre en marche. Ainsi, le fluide frigorigène peut revenir dans le compresseur, et le compresseur ne fonctionne pas à vide.
- Veillez à ne déposer dans le réfrigérateur que des objets ou des aliments qui peuvent être réfrigérés ou congelés à la température sélectionnée.
- Veillez à ce que les boissons ou aliments placés dans des récipients en verre ne soient pas soumis à des températures trop basses. En gelant, le volume des boissons et aliments liquides augmente. Les récipients en verre risquent alors de se casser.
- Veillez à ce que la glacière soit bien ventilée afin que la chaleur dégagée soit évacuée. Sinon, un fonctionnement correct n'est pas garanti. Les orifices d'aération, en particulier, ne doivent pas être recouverts.

- Placez la glacière sur une surface stable.
- Branchez la glacière à l'aide du câble de raccordement à une prise 220–240 V~.
- Allumez la glacière en appuyant sur la touche « ON/OFF » (fig. **2** 2, page 3).
- ✓ L'affichage s'allume et indique la température actuelle en °C.
- ✓ La glacière commence par la réfrigération du compartiment intérieur.
- Pour éteindre la glacière, appuyez sur la touche « ON/OFF » (fig. **2** 2, page 3).
- L'affichage s'éteint.

### 6.3 Réglage de la température

La puissance frigorifique peut être influencée par

- la température ambiante
  - la quantité des produits à refroidir
  - la fréquence de l'ouverture de la porte.
- Appuyez sur la touche « TEMP – » (fig. **2** 3, page 3), afin de **réduire** la température de refroidissement de 1 °C.
- Appuyez sur la touche « TEMP + » (fig. **2** 4, page 3), afin d'**augmenter** la température de refroidissement de 1 °C.
- ✓ L'affichage indique pendant quelques secondes la température de refroidissement réglée en °C.
- ✓ L'appareil confirme la saisie de la température sélectionnée en faisant clignoter l'affichage.

### 6.4 Dégivrage de la glacière

L'humidité de l'air peut se condenser sous forme de givre au niveau de l'évaporateur ou à l'intérieur de la glacière et diminuer ainsi sa puissance frigorifique. Veillez donc à dégivrer l'appareil à temps.



**AVIS ! L'appareil peut être endommagé !**

N'utilisez jamais d'outils durs ou pointus pour enlever les couches de glace ou pour détacher des objets pris dans le givre.

Procédez de la manière suivante pour dégivrer la glacière :

- Retirez les aliments.
- Placez-les éventuellement dans un autre réfrigérateur, pour qu'ils restent froids.
- Eteignez l'appareil.
- Laissez le couvercle ouvert.
- Essuyez l'eau provenant du dégivrage.



## 7 Nettoyage et entretien



### AVERTISSEMENT !

Avant toute opération de nettoyage ou d'entretien de l'appareil, veillez à le mettre hors secteur.



### AVIS ! Risque d'endommagement !

- Ne nettoyez jamais la glacière à l'eau courante et ne la plongez pas non plus dans l'eau.
- N'utilisez pour le nettoyage ni produits abrasifs ni objets durs qui pourraient endommager la glacière.

- Nettoyez de temps à autre l'appareil à l'intérieur et à l'extérieur avec un chiffon humide.
- Assurez-vous que les ouvertures d'aération et de ventilation de l'appareil ne sont pas encombrées de saletés ou de poussières, pour que la chaleur générée par le fonctionnement soit évacuée et que l'appareil ne soit pas endommagé.

## 8 Dépannage

Problème	Cause éventuelle	Solution proposée
La glacière ne fonctionne pas.	La glacière n'est pas bien branchée.	Vérifiez si le câble de raccordement et la rallonge éventuelle sont bien enfichés. Contrôlez, le cas échéant, la rallonge et remplacez-la si elle est défectueuse.
	Le circuit de refroidissement est défectueux.	La réparation peut être effectuée uniquement par un service après-vente agréé.

## 9 Garantie

Le délai légal de garantie s'applique. Si le produit s'avérait défectueux, veuillez vous adresser à la filiale du fabricant située dans votre pays (voir adresses au verso du présent manuel) ou à votre revendeur spécialisé.

Veillez y joindre les documents suivants pour la gestion des réparations et de la garantie :

- une copie de la facture avec la date d'achat,
- le motif de la réclamation ou une description du dysfonctionnement.



## 10 Retraitement

- Jetez les emballages dans les conteneurs de déchets recyclables prévus à cet effet.



Lorsque vous mettez votre produit définitivement hors service, informez-vous auprès du centre de recyclage le plus proche ou auprès de votre revendeur spécialisé sur les prescriptions relatives au retraitement des déchets.

# 11 Caractéristiques techniques

	<b>CoolFun CK40D</b>
Tension de raccordement :	220–240 V~, 50 Hz
Puissance absorbée :	65 W
Puissance frigorifique :	en continu de +10 °C à –15 °C
Catégorie :	1
Catégories d'efficacité d'énergie :	A++
Consommation électrique :	99 kWh/an
Capacité brute :	40 l
Capacité utile :	38 l
Classe climatique :	N, T
Température ambiante :	+16 °C – +43 °C
Emissions sonores :	46 dB
Poids :	env. 22 kg
Contrôle/certificat :	  

**Lea atentamente este manual antes de la puesta en funcionamiento del aparato y consérvelo en un lugar seguro para futuras consultas. En caso de vender o entregar el aparato a otra persona, entregue también estas instrucciones.**

El fabricante declina toda responsabilidad por los daños causados por **el uso inadecuado** o por el **uso incorrecto** del aparato.

## Índice

1	Aclaración de los símbolos . . . . .	36
2	Indicaciones de seguridad . . . . .	37
3	Contenido del envío . . . . .	39
4	Uso adecuado . . . . .	40
5	Descripción técnica . . . . .	40
6	Manejo . . . . .	41
7	Limpieza y mantenimiento . . . . .	44
8	Eliminación de averías . . . . .	44
9	Cobertura de la garantía . . . . .	45
10	Evacuación . . . . .	45
11	Datos técnicos . . . . .	46

## 1 Aclaración de los símbolos



### ¡PELIGRO!

**Indicación de seguridad:** su incumplimiento acarrea la muerte o graves lesiones.



### ¡ADVERTENCIA!

**Indicación de seguridad:** su incumplimiento puede acarrear la muerte o graves lesiones.



### ¡ATENCIÓN!

**Indicación de seguridad:** su incumplimiento puede acarrear lesiones.



### ¡AVISO!

Su incumplimiento puede acarrear daños materiales y perjudicar el correcto funcionamiento del producto.



### NOTA

Información adicional para el manejo del producto.

► **Paso a seguir:** este símbolo le indica que debe realizar un paso. Todos los procedimientos necesarios se describen paso a paso.

✓ Este símbolo describe el resultado de un paso realizado.

**Fig. 1 5, página 3:** esta indicación hace referencia a un elemento de una figura, en este ejemplo a la “Posición 5 en la figura 1 de la página 3”.

## 2 Indicaciones de seguridad

### 2.1 Seguridad general



#### ¡PELIGRO!

- En embarcaciones: en caso de funcionamiento conectado a la red eléctrica, asegúrese de que el suministro de corriente esté protegido con un interruptor diferencial.



#### ¡ADVERTENCIA!

- No ponga el aparato en funcionamiento si presenta desperfectos visibles.
- Si se daña el cable de conexión del aparato, éste deberá ser reemplazado por el fabricante, su servicio de atención al cliente o una persona cualificada para evitar así posibles peligros.
- Sólo personal especializado puede realizar reparaciones en el aparato. Las reparaciones realizadas indebidamente pueden dar lugar a situaciones de considerable peligro.

- Los niños mayores de 8 años y las personas de capacidad física, sensorial o mental disminuida, así como aquellas personas con falta de experiencia y conocimientos suficientes solo podrán utilizar este aparato si están vigilados o han sido instruidos respecto al uso seguro del aparato y a los posibles peligros que pueden emanar de él.
- Los niños solo podrán realizar las tareas de limpieza y mantenimiento bajo vigilancia.
- Los niños no están autorizados a jugar con el aparato.
- Se ha de vigilar a los niños para garantizar que no usen este aparato como juguete.
- Mantenga y utilice el aparato fuera del alcance de los niños menores de 8 años.
- No guarde en el aparato sustancias con peligro de explosión como, p. ej., atomizadores con gases combustibles.

**¡ATENCIÓN!**

- Desconecte el aparato de la red
  - antes de realizar cualquier tarea de limpieza y mantenimiento;
  - después de cada uso.
- Los alimentos sólo se pueden guardar en los envases originales o en recipientes adecuados.

**¡AVISO!**

- Compare el valor de tensión indicado en la placa de características con el suministro de energía existente.
- Conecte el aparato a la red de corriente alterna de 230 V con el cable de conexión de 230 V correspondiente.
- No extraiga nunca la clavija de la caja de enchufe tirando del cable de conexión.
- Este aparato refrigerador no es apto para transportar sustancias corrosivas o disolventes.

## 2.2 Seguridad durante el funcionamiento del aparato

**¡PELIGRO!**

- No toque directamente con las manos cables sin aislamiento.



### ¡ATENCIÓN!

- Antes de la puesta en funcionamiento, asegúrese de que el cable de alimentación y la clavija de enchufe estén secos.



### ¡AVISO!

- No utilice ningún aparato eléctrico dentro de la nevera, a no ser que el aparato en cuestión haya sido recomendado para ello por el fabricante.
- No coloque el aparato cerca de llamas vivas ni de otras fuentes de calor (calefacción, radiación directa del sol, estufas de gas, etc.).
- **¡Peligro de sobrecalentamiento!**  
Asegúrese todo el tiempo de que el calor producido durante el funcionamiento se puede desalojar adecuadamente. Asegúrese de que el aparato guarda la suficiente distancia con las paredes u objetos, de forma que el aire pueda circular.
- Procure que no se obstruyan las ranuras de ventilación.
- No introduzca líquidos ni hielo en el contenedor interior.
- No sumerja nunca el aparato en agua.
- Proteja el aparato y los cables del calor y de la humedad.

## 3 Contenido del envío

Cantidad	Descripción
1	Nevera
1	Manual de uso

## 4 Uso adecuado

La nevera es apta tanto para enfriar como para congelar los alimentos. También es adecuado para su uso en acampadas. El aparato no debe estar expuesto a la lluvia.



### ¡ATENCIÓN! ¡Riesgo para la salud!

Compruebe si la potencia de refrigeración del aparato cumple las exigencias de los alimentos o medicamentos que desea enfriar.

## 5 Descripción técnica

La nevera es apta para su utilización p. ej. en campings, terrazas, jardines y cualquier otro sitio en el que esté disponible una toma de corriente de 220–240 V. El dispositivo puede refrigerar y mantener refrigerados los productos, así como congelarlos.

La refrigeración se realiza a través de un compresor y un circuito de refrigeración sin mantenimiento. El aislamiento exterior extrafuerte el compresor de alto rendimiento garantizan una refrigeración especialmente rápida.

La temperatura deseada se puede ajustar mediante una pantalla digital.

La tapa está rodeada por un junta y está equipada con un cierre magnético.

La nevera dispone de los siguientes elementos de mando:

Nº en fig. 2, página 3	Denominación	Explicación
1	Pantalla	Indica la temperatura actual y la deseada.
2	ON/OFF	Enciende o apaga la nevera.
3	TEMP –	Reduce la temperatura de enfriado 1 °C cada vez.
4	TEMP +	Aumenta la temperatura de enfriado en 1 °C cada vez.



## 6 Manejo



### ¡ATENCIÓN! ¡Riesgo para la salud!

Los alimentos sólo se pueden guardar en los envases originales o en recipientes adecuados.



### NOTA

- Por razones de higiene, debería limpiar la nevera nueva por dentro y por fuera con un paño húmedo antes de ponerla en funcionamiento (véase también el capítulo “Limpieza y mantenimiento” en la página 44).
- Si la nevera ha estado enfriando durante un largo periodo de tiempo, podrían depositarse algunas gotas de agua en su interior. Esto es normal puesto que la humedad del aire se condensa en gotas de agua, cuando la temperatura de la nevera es fría. La nevera no estará averiada. En caso necesario, seque las gotas con un paño seco.

### 6.1 Consejos para el ahorro de energía

- Elija un lugar de montaje correctamente ventilado y protegido de la radiación solar.
- Antes de introducir alimentos calientes, deje que se enfríen.
- Evite abrir la nevera más de lo necesario.
- No deje la nevera abierta más tiempo del que sea necesario.

## 6.2 Utilización de la nevera



### **¡AVISO! Peligro de ocasionar daños materiales**

- No encienda el aparato justo después de haberlo transportado. De lo contrario, el sistema de refrigeración podría sufrir daños. Tras el transporte y antes de encender el aparato, déjelo que repose durante al menos 30 minutos. Así volverá a acumularse el refrigerante en el compresor y éste no funcionará en seco.
- Asegúrese de que en la nevera sólo se encuentren objetos o productos que puedan enfriarse a la temperatura seleccionada.
- Asegúrese de que las bebidas o los alimentos envasados en recipientes de cristal no se enfríen demasiado. Si dichos productos se congelasen, podrían estallar los recipientes de cristal.
- Preste atención a que la nevera esté suficientemente ventilada para así poder evacuar el calor extraído. De lo contrario no se garantiza un funcionamiento correcto. En especial no deben obstruirse las aberturas de ventilación.

- Coloque la nevera sobre una base firme.
- Conecte la nevera con el cable de alimentación a una caja de enchufe de 220–240 V~.
- Encienda la nevera pulsando la tecla “ON/OFF” (fig. **2** 2, página 3).
- ✓ La pantalla se enciende e indica la temperatura de enfriado actual en °C.
- ✓ La nevera empieza a refrigerar el interior.
- Si desea apagar la nevera, pulse la tecla “ON/OFF” (fig. **2** 2, página 3).
- La pantalla se apaga.

### 6.3 Ajuste de la temperatura

La potencia de refrigeración puede verse afectada por:

- la temperatura ambiente
  - la cantidad de bebidas y alimentos a refrigerar
  - la frecuencia con la que se abre la puerta de la nevera
- Pulse la tecla “TEMP –” (fig. **2** 3, página 3), para **reducir** la temperatura de refrigeración deseada 1 °C cada vez.
- Pulse la tecla “TEMP +” (fig. **2** 4, página 3), para **aumentar** la temperatura de refrigeración deseada 1 °C cada vez.
- ✓ La pantalla indica, durante unos segundos, la temperatura de enfriado ajustada en °C.
- ✓ El aparato confirma la temperatura seleccionada mediante el parpadeo de la pantalla.

### 6.4 Descongelar la nevera

Es posible que la humedad del aire se deposite en forma de escarcha en el evaporador o en el interior de la nevera, disminuyendo de este modo la potencia frigorífica. Descongele la nevera para evitarlo.



***¡AVISO! ¡Peligro de daños en el aparato!***

Nunca utilice herramientas duras o puntiagudas para retirar capas de hielo o soltar productos que se hayan adherido al congelarse.

Para descongelar la nevera, proceda como se indica a continuación:

- Saque los productos del interior de la nevera.
- En caso necesario, coloque los productos en otro refrigerador para mantenerlos fríos.
- Desconecte el aparato.
- Deje abierta la tapa de la nevera.
- Seque con un paño el agua descongelada.

## 7 Limpieza y mantenimiento



**¡ADVERTENCIA!**

Desconecte el aparato de la red antes de proceder con la limpieza o el mantenimiento del mismo.



**¡AVISO! ¡Peligro de ocasionar daños materiales!**

- Nunca limpie la nevera bajo el chorro de agua corriente ni inmersa en agua jabonosa.
- No emplee productos de limpieza corrosivos u objetos que puedan arañar o deteriorar el aparato durante su limpieza.

- Limpie de vez en cuando el interior y el exterior de la nevera con un paño húmedo.
- Asegúrese de que las aberturas de ventilación y desaireación del aparato están limpias de polvo para que se pueda evacuar el calor generado durante el funcionamiento y el aparato no resulte perjudicado.

## 8 Eliminación de averías

Avería	Causa posible	Propuesta de solución
La nevera no funciona.	La nevera no se ha conectado adecuadamente.	Asegúrese de que el cable de conexión y el cable de alargador están bien enchufados.  Asegúrese de que el cable alargador funciona adecuadamente y sustitúyalo en caso necesario.
	El circuito de refrigeración está averiado.	Las reparaciones sólo las puede realizar un servicio de asistencia técnica autorizado.

## 9 Cobertura de la garantía

Rige el plazo de garantía legal. Si el producto presenta algún defecto, diríjase a la sucursal del fabricante de su país (ver direcciones en el dorso de estas instrucciones) o a su establecimiento especializado.

Para la tramitación de la reparación y de la garantía debe enviar también los siguientes documentos:

- una copia de la factura con fecha de compra,
- el motivo de la reclamación o una descripción de la avería.



## 10 Evacuación

- Deseche el material de embalaje en el contenedor de reciclaje correspondiente.



Cuando vaya a desechar definitivamente el producto, infórmese en el centro de reciclaje más cercano o en un comercio especializado sobre las normas pertinentes de eliminación de materiales.

# 11 Datos técnicos

	<b>CoolFun CK40D</b>
Tensión de conexión:	220–240 V~, 50 Hz
Consumo de potencia:	65 W
Potencia de refrigeración:	continuo de +10 °C a –15 °C
Categoría:	1
Clase de eficiencia energética:	A++
Consumo de energía:	99 kWh/año
Capacidad bruta:	40 l
Capacidad útil:	38 l
Clase climática:	N, T
Temperatura ambiente:	+16 °C – +43 °C
Emisiones de ruido:	46 dB
Peso:	aprox. 22 kg
Homologación / certificados:	  

**Prima di effettuare la messa in funzione leggere accuratamente questo manuale di istruzioni, conservarlo e, in caso di trasmissione dell'apparecchio consegnarlo all'utente successivo.**

Il produttore declina ogni responsabilità per danni risultanti da un **uso non conforme alla destinazione** o da un **impiego scorretto**.

## Indice

1	Spiegazione dei simboli . . . . .	47
2	Indicazioni di sicurezza . . . . .	48
3	Dotazione . . . . .	50
4	Uso conforme alla destinazione . . . . .	51
5	Descrizione tecnica . . . . .	51
6	Impiego . . . . .	52
7	Pulizia e cura . . . . .	55
8	Eliminazione dei disturbi . . . . .	55
9	Garanzia . . . . .	56
10	Smaltimento . . . . .	56
11	Specifiche tecniche . . . . .	57

## 1 Spiegazione dei simboli



### **PERICOLO!**

**Avviso di sicurezza:** la mancata osservanza di questo avviso comporta ferite gravi anche mortali.



### **AVVERTENZA!**

**Avviso di sicurezza:** la mancata osservanza di questo avviso può causare ferite gravi anche mortali.



### **ATTENZIONE!**

**Avviso di sicurezza:** la mancata osservanza di questo avviso può essere causa di lesioni.

**AVVISO!**

La mancata osservanza di questa nota può causare danni materiali e compromettere il funzionamento del prodotto.

**NOTA**

Informazioni integranti relative all'impiego del prodotto.

➤ **Modalità di intervento:** questo simbolo indica all'utente che è necessario un intervento. Le modalità di intervento necessarie saranno descritte passo dopo passo.

✓ Questo simbolo descrive il risultato di un intervento.

**Fig. 1 5, pagina 3:** questi dati si riferiscono ad un elemento in una figura, in questo caso alla “posizione 5 nella figura 1 a pagina 3”.

## 2 Indicazioni di sicurezza

### 2.1 Sicurezza generale

**PERICOLO!**

- Per imbarcazioni: con il collegamento alla rete fare in modo che l'alimentazione elettrica sia sempre controllata da un interruttore differenziale.

**AVVERTENZA!**

- Se l'apparecchio presenta danni visibili, non metterlo in funzione.
- Se il cavo di allacciamento di questo apparecchio viene danneggiato, esso deve essere sostituito dal produttore, da parte del suo servizio clienti, oppure da una persona sufficientemente qualificata, al fine di evitare pericoli.
- Questo apparecchio deve essere riparato solo da personale specializzato. Le riparazioni effettuate in modo scorretto potrebbero causare rischi enormi.
- Il presente apparecchio può essere usato sia da bambini dagli 8 anni in su, sia da persone con ridotte capacità fisiche, sensoriali o mentali o con poca esperienza o conoscenze, se non lasciati soli o se istruiti sull'utilizzo sicuro dell'apparecchio e in grado di capire i pericoli che possono sorgere.



- La pulizia e la manutenzione da parte dell'utente non possono essere compiute da bambini lasciati soli.
- I bambini non possono giocare con l'apparecchio.
- Sorvegliare i bambini per evitare che giochino con l'apparecchio.
- Conservare e utilizzare l'apparecchio lontano dalla portata dei bambini al di sotto degli 8 anni.
- Nell'apparecchio non conservare sostanze esplosive come ad es. bombolette spray con gas propellente infiammabile.

**ATTENZIONE!**

- Staccare l'apparecchio dalla rete
  - prima di effettuare la pulizia e la cura
  - dopo ogni utilizzo
- I prodotti alimentari possono essere conservati solo nelle confezioni originali o in contenitori adeguati.

**AVVISO!**

- Confrontare i dati della tensione riportati sulla targhetta con quelli delle prese e degli attacchi disponibili.
- Collegare l'apparecchio con il cavo di allacciamento da 230 V alla rete di alimentazione in corrente alternata da 230 V.
- Non estrarre mai la spina dalla presa tirando il cavo di allacciamento.
- Il frigorifero non è adatto per il trasporto di sostanze corrosive o solventi.

## 2.2 Sicurezza durante il funzionamento dell'apparecchio

**PERICOLO!**

- Non toccare mai i cavi nudi a mani nude.

**ATTENZIONE!**

- Prima della messa in funzione assicurarsi che la linea di alimentazione e la spina siano asciutte.

**AVVISO!**

- Non utilizzare apparecchi elettrici all'interno del frigorifero ad eccezione di quelli consigliati dallo stesso produttore.

- Non collocare l'apparecchio nelle vicinanze di fiamme libere o altre fonti di calore (riscaldamento, intensa esposizione ai raggi solari, forni a gas ecc.).
- **Pericolo di surriscaldamento!**  
Assicurarsi che il calore generato durante il funzionamento sfiati sufficientemente. Assicurarsi che la distanza fra l'apparecchio e le pareti o altri oggetti sia tale che l'aria possa circolare liberamente.
- Fare attenzione che le feritoie di aerazione non vengano coperte.
- Non versare nessun tipo di liquido o ghiaccio nel contenitore interno.
- Non immergere mai l'apparecchio in acqua.
- Proteggere l'apparecchio e i cavi dal caldo e dall'umidità.

### 3 Dotazione

Quantità	Denominazione
1	Frigorifero portatile
1	Istruzioni per l'uso

## 4 Uso conforme alla destinazione

Il frigorifero è adatto per raffreddare e congelare gli alimenti. L'apparecchio è adatto anche per il campeggio. L'apparecchio non deve essere esposto a pioggia.



### **ATTENZIONE! Pericolo per la salute!**

Controllare che la capacità di raffreddamento dell'apparecchio sia conforme ai requisiti degli alimenti o medicinali che si desidera raffreddare.

## 5 Descrizione tecnica

Il frigorifero portatile può essere usato per es. in campeggio, all'aperto su terrazze o in giardini o in altri luoghi dove sia disponibile la possibilità di allacciamento alla rete di 220–240 V. L'apparecchio può raffreddare e mantenere freddi i prodotti o surgelarli.

Il raffreddamento avviene mediante un circuito di raffreddamento che non richiede manutenzione e con compressore. L'isolamento e particolarmente spesso, e il potente compressore garantiscono un raffreddamento estremamente veloce.

La temperatura desiderata può essere impostata mediante un display digitale.

Il coperchio è dotato di una guarnizione lungo tutto il bordo e di una chiusura magnetica.

Il frigorifero portatile dispone dei seguenti elementi di comando:

N. in fig. <b>2</b> , pagina 3	Denominazione	Spiegazione
1	Display	Indica la temperatura attuale o desiderata.
2	ON/OFF	Accende o spegne il frigorifero.
3	TEMP –	Riduce la temperatura di raffreddamento desiderata di 1 °C ad ogni pressione.
4	TEMP +	Aumenta la temperatura di raffreddamento desiderata di 1 °C ad ogni pressione.

## 6 Impiego



### **ATTENZIONE! Pericolo per la salute!**

I prodotti alimentari possono essere conservati solo nelle confezioni originali o in contenitori adeguati.



### **NOTA**

- Per motivi igienici, prima della messa in funzione iniziale del frigorifero, pulirne l'interno e l'esterno con un panno umido (vedi anche capitolo "Pulizia e cura" a pagina 55).
- Se si raffredda per un periodo lungo è possibile che un paio di gocce d'acqua possano depositarsi all'interno del frigorifero. Questo è normale poiché l'umidità dell'aria si condensa in gocce d'acqua se la temperatura all'interno del frigorifero si abbassa. Il frigorifero non è guasto. Eliminarle se necessario con un panno asciutto.

### 6.1 Suggerimenti per risparmiare energia

- Scegliere un luogo di impiego ben aerato e riparato dai raggi solari.
- Prima di immagazzinare cibi caldi nell'apparecchio, lasciarli prima raffreddare.
- Non aprire il frigorifero più spesso del necessario.
- Non lasciare il frigorifero aperto più del necessario.

## 6.2 Come usare il frigorifero



### **AVVISO! Pericolo di danni!**

- Non accendere l'apparecchio immediatamente dopo il trasporto. Altrimenti il sistema di raffreddamento potrebbe essere danneggiato. A trasporto avvenuto, lasciare fermo l'apparecchio per almeno 30 minuti, prima di accenderlo. In questo modo il refrigerante può raccogliersi di nuovo nel compressore evitando che quest'ultima funzioni a secco.
- Assicurarsi che nel frigorifero si trovino solo oggetti o prodotti che possono essere raffreddati alla temperatura selezionata.
- Prestare attenzione a non raffreddare eccessivamente bevande o vivande liquide conservate in contenitori di vetro, in quanto esse si dilatano se congelate, provocando la rottura del contenitore di vetro.
- Assicurarsi che il frigorifero sia ben aerato, in modo tale che il calore generato possa fuoriuscire; in caso contrario non è più garantito un funzionamento corretto. In particolare, fare attenzione che le aperture di aerazione non vengano coperte.

- Collocare il frigorifero su una base stabile.
- Collegare il frigorifero con un cavo di allacciamento ad una presa da 220–240 V~.
- Accendere il frigorifero premendo il tasto “ON/OFF” (fig. **2** 2, pagina 3).
- ✓ Il display si accende e visualizza l'attuale temperatura di raffreddamento in °C.
- ✓ Lo spazio interno del frigorifero inizia a raffreddarsi.
- Per spegnere il frigorifero premere il tasto “ON/OFF” (fig. **2** 2, pagina 3).
- Il display si spegne.

### 6.3 Regolazione della temperatura

La capacità di raffreddamento può essere influenzata

- dalla temperatura ambiente
  - dalla quantità di prodotti da raffreddare,
  - dalla frequenza con la quale viene aperta la porta
- Premere il tasto “TEMP –” (fig. **2** 3, pagina 3) per **ridurre** la temperatura di raffreddamento di 1 °C.
- Premere il tasto “TEMP +” (fig. **2** 4, pagina 3) per **aumentare** la temperatura di 1 °C.
- ✓ Il display visualizza per alcuni secondi la temperatura di raffreddamento desiderata impostata in °C.
- ✓ L'apparecchio conferma l'accettazione della temperatura selezionata lampeggiando sul display.

### 6.4 Sbrinamento del frigorifero portatile

L'umidità dell'aria può condensarsi sul vaporizzatore o all'interno del frigorifero formando brina la quale diminuisce la potenza frigorifera. Sbrinare perciò l'apparecchio a tempo debito.



**AVVISO! Pericolo di danni all'apparecchio!**

Non impiegare mai utensili duri o accuminati per rimuovere gli strati di ghiaccio o per liberare oggetti congelati.

Per sbrinare il frigorifero, procedere come segue:

- Togliere i prodotti dal frigorifero.
- Immagazzinarli eventualmente in un altro frigorifero affinché si mantengano freddi.
- Spegnerne l'apparecchio.
- Lasciare il coperchio aperto.
- Asciugare la condensa.

## 7 Pulizia e cura



### AVVERTENZA!

Staccare l'apparecchio dalla rete ogni volta che si effettua la pulizia e la cura.



### AVVISO! *Pericolo di danni!*

- Non lavare mai il frigorifero sotto acqua corrente e non immergerlo in acqua per risciaccarlo.
- Per la pulizia non impiegare detersivi corrosivi oppure oggetti ruvidi, perché potrebbero danneggiare il frigorifero.

- Pulire l'interno e l'esterno dell'apparecchio di tanto in tanto con un panno umido.
- Assicurarsi che le aperture di aerazione e disaerazione dell'apparecchio siano prive di polvere e sporcia in modo da permettere, al calore generato durante il funzionamento, di fuoriuscire e non danneggiare l'apparecchio.

## 8 Eliminazione dei disturbi

Disturbo	Possibile causa	Proposta di soluzione
Il frigorifero non funziona.	Il frigorifero non è allacciato correttamente alla rete.	Controllare che il cavo di allacciamento e il cavo di prolunga siano inseriti correttamente. Controllare il cavo di prolunga, se presente, e sostituirlo in caso sia difettoso.
	Il circuito di raffreddamento è difettoso.	I lavori di riparazione devono essere effettuati solo da un Punto Assistenza Clienti autorizzato.

## 9 Garanzia

Vale il termine di garanzia previsto dalla legge. Qualora il prodotto risultasse difettoso, La preghiamo di rivolgersi alla filiale del produttore del suo Paese (l'indirizzo si trova sul retro del manuale di istruzioni), oppure al rivenditore specializzato di riferimento.

Per la riparazione e per il disbrigo delle condizioni di garanzia è necessario inviare la seguente documentazione:

- una copia della fattura con la data di acquisto del prodotto,
- un motivo su cui fondare il reclamo, oppure una descrizione del guasto.

## 10 Smaltimento



- Raccogliere il materiale di imballaggio possibilmente negli appositi contenitori di riciclaggio.



Quando il prodotto viene messo fuori servizio definitivamente, informarsi al centro di riciclaggio più vicino, oppure presso il proprio rivenditore specializzato, sulle prescrizioni adeguate concernenti lo smaltimento.



# 11 Specifiche tecniche

	<b>CoolFun CK40D</b>
Tensione di allacciamento:	220–240 V~, 50 Hz
Potenza assorbita:	65 W
Capacità di raffreddamento:	in modo continuo da +10 °C a –15 °C
Categoria:	1
Classe di efficienza energetica:	A++
Consumo energetico:	99 kWh/annum
Volume lorda:	40 l
Volume utile:	38 l
Classe climatica:	N, T
Temperatura ambiente:	+16 °C – +43 °C
Emissioni acustiche:	46 dB
Peso:	ca. 22 kg
Certificati di controllo:	  

**Lees deze handleiding voor de ingebruikname zorgvuldig door en bewaar deze. Geef de handleiding bij doorgeven van het toestel door aan de gebruiker.**

De fabrikant kan niet aansprakelijk worden gesteld voor schade die door **gebruik tegen de voorschriften in** of door **verkeerde bediening** wordt veroorzaakt.

## Inhoudsopgave

1	Verklaring van de symbolen . . . . .	58
2	Veiligheidsinstructies . . . . .	59
3	Omvang van de levering . . . . .	61
4	Gebruik volgens de voorschriften . . . . .	61
5	Technische beschrijving . . . . .	62
6	Bediening . . . . .	63
7	Reiniging en onderhoud . . . . .	66
8	Verhelpen van storingen . . . . .	66
9	Garantie . . . . .	66
10	Afvoer . . . . .	67
11	Technische gegevens . . . . .	67

## 1 Verklaring van de symbolen



### **GEVAAR!**

**Veiligheidsaanwijzing:** Het niet naleven leidt tot overlijden of ernstig letsel.



### **WAARSCHUWING!**

**Veiligheidsaanwijzing:** Het niet naleven kan leiden tot overlijden of ernstig letsel.

**VOORZICHTIG!**

**Veiligheidsaanwijzing:** Het niet naleven kan leiden tot letsel.

**LET OP!**

Het niet naleven ervan kan leiden tot materiële schade en de werking van het product beperken.

**INSTRUCTIE**

Aanvullende informatie voor het bedienen van het product.

► **Handeling:** dit symbool geeft aan dat u iets moet doen. De vereiste handelingen worden stap voor stap beschreven.

✓ Dit symbool beschrijft het resultaat van een handeling.

**Afb. 1 5, pagina 3:** deze aanduiding wijst u op een element in een afbeelding, in dit voorbeeld op „positie 5 in afbeelding 1 op pagina 3”.

## 2 Veiligheidsinstructies

### 2.1 Algemene veiligheid

**GEVAAR!**

- Op boten: als uw toestel op het stroomnet is aangesloten, dient u er absoluut voor te zorgen dat de stroomtoevoer via een aardlekschakelaar beveiligd is.

**WAARSCHUWING!**

- Als het toestel zichtbaar beschadigd is, mag het niet in gebruik worden genomen.
- Als de aansluitkabel van dit toestel wordt beschadigd, moet deze, om gevaren te vermijden, door de fabrikant, diens klantenservice of een gelijkwaardig gekwalificeerd persoon vervangen worden.
- Reparaties aan dit toestel mogen uitsluitend door vakmonteurs uitgevoerd worden. Door ondeskundige reparaties kunnen grote gevaren ontstaan.

- Dit toestel kan door kinderen vanaf 8 jaar en ouder evenals door personen met verminderde fysieke, zintuiglijke of geestelijke vermogens of tekortschietende ervaring en kennis gebruikt worden, als ze worden begeleid of hun is uitgelegd hoe ze het toestel veilig kunnen gebruiken. Ook dienen ze inzicht te hebben in de gevaren die het gebruik van het toestel met zich meebrengt.
- Reiniging en gebruikersonderhoud mogen niet door kinderen zonder begeleiding worden uitgevoerd.
- Kinderen mogen niet met het toestel spelen.
- Er moet toezicht worden gehouden op kinderen, zodat ze niet met toestel gaan spelen.
- Bewaar en gebruik het toestel buiten het bereik van kinderen onder 8 jaar.
- Bewaar geen explosiegevaarlijke stoffen, zoals spuitbussen met brandbaar drijfgas, in het toestel.

**VOORZICHTIG!**

- Scheid het toestel van het net
  - voor iedere reiniging en ieder onderhoud
  - na elk gebruik
- Levensmiddelen mogen alleen in de originele verpakkingen of geschikte bakken worden opgeslagen.

**LET OP!**

- Vergelijk de spanning op het typeplaatje met de voorhanden energievoorziening.
- Sluit het toestel met de 230-V-aansluitkabel op het 230-V-wisselstroomnet aan.
- Trek de stekker nooit aan de aansluitkabel uit het stopcontact.
- Het koeltoestel is niet geschikt voor het transport van bijtende of oplosmiddelhoudende stoffen.

## 2.2 Veiligheid bij het gebruik van het toestel

**GEVAAR!**

- Neem nooit blanke leidingen met blote handen vast.

**VOORZICHTIG!**

- Let er voor de ingebruikneming op dat de voedingskabel en de stekker droog zijn.

**LET OP!**

- Gebruik geen elektrische toestellen binnen de koeltoestel, behalve als deze toestellen daarvoor door de fabrikant worden aanbevolen.
- Zet het toestel niet in de buurt van open vlammen of andere warmtebronnen (verwarming, sterke zonnestraling, gasovens enz.).
- **Oververhittingsgevaar!**  
Let er altijd op dat de warmte, die bij het bedrijf ontstaat, goed afgevoerd kan worden. Zorg ervoor, dat het toestel op voldoende afstand tot wanden en voorwerpen staat, zodat de lucht kan circuleren.
- Let erop dat de ventilatiesleuven niet worden afgedekt.
- Doe geen vloeistoffen of ijs in het binnenreservoir.
- Dompel het toestel nooit onder water.
- Bescherm het toestel en de kabels tegen hitte en vocht.

### 3 Omvang van de levering

Aantal	Omschrijving
1	Koelbox
1	Gebruiksaanwijzing

### 4 Gebruik volgens de voorschriften

De koelbox is geschikt voor het koelen en diepvriezen van levensmiddelen. Het toestel is ook voor op de camping geschikt. Het toestel mag niet aan regen worden blootgesteld

**VOORZICHTIG! Gevaar voor de gezondheid!**

Controleer of het koelvermogen van het toestel voldoet aan de eisen van de levensmiddelen of geneesmiddelen die u wilt koelen.

## 5 Technische beschrijving

De koelbox is geschikt voor het gebruik op b.v. de camping, op het terras, in de tuin of op andere plaatsen waar een 220–240-V-netaansluiting voorhanden is. Het toestel kan waren afkoelen en koel houden of invriezen.

De koeling gebeurt door een onderhoudsvrij koelcircuit met compressor. De extrasterke isolatie en de krachtige compressor garanderen een bijzonder snelle koeling.

Via een digitale display kan de gewenste temperatuur worden ingesteld.

Het deksel beschikt over een rondomdichting en een magneetsluiting.

De koelbox heeft de volgende bedieningselementen:

Nr. in afb. <b>2</b> , pag. 3	Omschrijving	Verklaring
1	Display	Geeft de actuele resp. de gewenste temperatuur weer.
2	ON/OFF	Schakelt de koelbox in of uit.
3	TEMP –	Vermindert de gewenste koeltemperatuur telkens met 1 °C.
4	TEMP +	Verhoogt de gewenste koeltemperatuur telkens met 1 °C.

## 6 Bediening



### **VOORZICHTIG! Gevaar voor de gezondheid!**

Levensmiddelen mogen alleen in de originele verpakkingen of geschikte bakken worden opgeslagen.



### **INSTRUCTIE**

- Voordat u het nieuwe koeltoestel in gebruik neemt, moet u het om hygiënische redenen van binnen en van buiten reinigen met een vochtige doek (zie ook hoofdstuk „Reiniging en onderhoud” op pagina 66).
- Een paar waterdruppels kunnen zich afzetten binnen het koeltoestel, als die voor langere tijd heeft gekoeld. Dat is normaal, aangezien het vocht in de lucht tot waterdruppels condenseert, als de temperatuur in het koeltoestel afkoelt. Het koeltoestel is niet defect. Wis het eventueel af met een droge doek.

### 6.1 Tips om energie te sparen

- Kies een goed geventileerde en tegen zonnestrallen beschermde plaats.
- Laat warme spijzen eerst afkoelen, voordat u ze in het toestel koel houdt.
- Open het koeltoestel niet vaker dan nodig.
- Laat het koeltoestel niet langer open dan nodig is.

## 6.2 Koelbox gebruiken



### **LET OP! Beschadigingsgevaar!**

- Schakel het toestel niet onmiddellijk in, nadat u het heeft getransporteerd. Het koelsysteem zou anders beschadigd kunnen raken. Laat het toestel na het transport minimaal 30 minuten staan, voordat u het inschakelt. Zo kan het koelmiddel weer in de compressor worden opgevangen en loopt de compressor niet droog.
- Zorg ervoor dat zich alleen voorwerpen of waren in het koeltoestel bevinden die op de gekozen temperatuur gekoeld zijn of mogen worden.
- Zorg ervoor dat u dranken of voeding in glazen recipiënten niet te sterk afkoelt. Bij het bevriezen zetten dranken of vloeibare voeding zich uit. Hierdoor kunnen de glazen recipiënten vernietigd worden.
- Zorg ervoor dat het koeltoestel goed geventileerd wordt, zodat alle onttrokken warmte afgevoerd kan worden, anders is een goede werking niet gegarandeerd. Vooral de ventilatieopeningen mogen niet afgedekt worden.

- Plaats de koelbox op een vaste ondergrond.
- Sluit de koelbox met de aansluitkabel aan op een 220–240-V~ - stopcontact.
- Schakel de koelbox in door de toets „ON/OFF” (afb. **2** 2, pagina 3) in te drukken.
- ✓ Het display wordt ingeschakeld en geeft de actuele koeltemperatuur in °C weer.
- ✓ De koelbox start met het koelen van de binnenruimte.
- Als u de koelbox wilt uitschakelen, drukt u de toets „ON/OFF” (afb. **2** 2, pagina 3) in.
- Het display wordt uitgeschakeld.



### 6.3 Temperatuur instellen

Het koelvermogen kan worden beïnvloed door

- de omgevingstemperatuur
  - de hoeveelheid waren die gekoeld moet worden
  - het aantal keren dat de deur wordt geopend
- Druk de toets „TEMP –” (afb. **2** 3, pagina 3) in, om de gewenste koeltemperatuur met telkens 1 °C te **verlagen**.
- Druk de toets „TEMP +” (afb. **2** 4, pagina 3) in, om de gewenste koeltemperatuur met telkens 1 °C te **verhogen**.
- ✓ Het display geeft gedurende enkele seconden de ingestelde gewenste koeltemperatuur in °C weer.
- ✓ Het toestel bevestigt de overname van de geselecteerde temperatuur door knipperen van het display.

### 6.4 Koelbox ontdooien

Luchtvochtigheid kan zich op de verdampers of in de binnenruimte van de koelbox als rijp afzetten, waardoor het koelvermogen verminderd wordt. Ontdooi het toestel op tijd.



***LET OP! Gevaar voor beschadiging van het toestel!***

Gebruik nooit hard of spits gereedschap voor het verwijderen van ijslagen of het losmaken van vastgevroren voorwerpen.

Ga als volgt te werk om de koelbox te ontdooien:

- neem de waren eruit.
- bewaar deze evt. in een ander koeltoestel zodat ze koud blijven.
- schakel het toestel eerst uit.
- laat het deksel open.
- veeg het dooiwater weg.

## 7 Reiniging en onderhoud



### WAARSCHUWING!

Scheid voor elke reiniging en verzorging het toestel van het net.



### LET OP! Gevaar voor beschadiging!

- Reinig het koeltoestel nooit onder stromend water of in afwaswater.
- Gebruik voor het reinigen geen bijtende schoonmaakmiddelen of harde voorwerpen, aangezien het koeltoestel hierdoor beschadigd zou kunnen raken.

- Reinig het toestel van binnen en buiten af en toe met een vochtige doek.
- Zorg ervoor dat de ventilatieopeningen van het toestel vrij zijn van stof en verontreinigingen, zodat de bij het gebruik ontstane warmte kan worden afgevoerd en het toestel niet beschadigd raakt.

## 8 Verhelpen van storingen

Storing	Mogelijke oorzaak	Voorstel tot oplossing
De koelbox functioneert niet.	De koelbox is niet juist aangesloten.	Controleer of aansluitkabel en verlengkabel correct ingestoken zijn. Controleer de verlengkabel, indien gebruikt, en vervang hem als hij defect is.
	Het koelcircuit is defect.	De reparatie kan enkel door een geautoriseerd servicebedrijf uitgevoerd worden.

## 9 Garantie

De wettelijke garantieperiode is van toepassing. Als het product defect is, wendt u zich tot het filiaal van de fabrikant in uw land (adressen zie achterkant van de handleiding) of tot uw speciaalzaak.

Voor de afhandeling van de reparatie of garantie dient u de volgende documenten mee te sturen:

- een kopie van de factuur met datum van aankoop,
- reden van de klacht of een beschrijving van de storing.



## 10 Afvoer

- Laat het verpakkingsmateriaal indien mogelijk recyclen.



Als u het product definitief buiten bedrijf stelt, informeer dan bij het dichtstbijzijnde recyclingcentrum of uw speciaalzaak naar de betreffende afvoervoorschriften.

## 11 Technische gegevens

	<b>CoolFun CK40D</b>
Aansluitspanning:	220–240 V~, 50 Hz
Opgenomen vermogen:	65 W
Koelvermogen:	Traploos van +10 °C tot –15 °C
Categorie:	1
Energie-efficiëntieklasse:	A++
Energieverbruik:	99 kWh per jaar
Brutoinhoud:	40 l
Nuttige inhoud:	38 l
Klimaatklasse:	N, T
Omgevingstemperatuur:	+16 °C – +43 °C
Geluidsemissie:	46 dB
Gewicht:	ca. 22 kg
Keuring/certificaat:	  

Læs denne vejledning omhyggeligt igennem før ibrugtagning, og gem den. Giv den til brugeren, hvis du giver apparatet videre.

Producenten hæfter ikke for skader, der er forårsaget af **ukorrekt brug** eller **forkert betjening**.

## Indholdsfortegnelse

1	Forklaring af symbolerne . . . . .	68
2	Sikkerhedshenvisninger . . . . .	69
3	Leveringsomfang . . . . .	71
4	Korrekt brug . . . . .	71
5	Teknisk beskrivelse . . . . .	72
6	Betjening . . . . .	72
7	Rengøring og vedligeholdelse . . . . .	75
8	Udbedring af fejl . . . . .	75
9	Garanti . . . . .	75
10	Bortskaffelse . . . . .	76
11	Tekniske data . . . . .	76

## 1 Forklaring af symbolerne



### **FARE!**

**Sikkerhedshenvisning:** Manglende overholdelse medfører død eller alvorlig kvæstelse.



### **ADVARSEL!**

**Sikkerhedshenvisning:** Manglende overholdelse kan medføre død eller alvorlig kvæstelse.



### **FORSIGTIG!**

**Sikkerhedshenvisning:** Manglende overholdelse kan medføre kvæstelser.

**VIGTIGT!**

Manglende overholdelse kan medføre materielle skader og begrænse produktets funktion.

**BEMÆRK**

Supplerende informationer om betjening af produktet.

► **Handling:** Dette symbol viser dig, at du skal gøre noget. De påkrævede handlinger beskrives trin for trin.

✓ Dette symbol beskriver resultatet af en handling.

**Fig. 1 5, side 3:** Denne information henviser til et element på en figur, i dette eksempel til „Position 5 på figur 1 på side 3“.

## 2 Sikkerhedshenvisninger

### 2.1 Generel sikkerhed

**FARE!**

- Ved både: Sørg ved tilslutning til strømnettet ubetinget for, at strømforsyningen er sikret med en FI-afbryder.

**ADVARSEL!**

- Hvis apparatet har synlige beskadigelser, må du ikke tage det i brug.
- Hvis dette apparats tilslutningskabel beskadiges, skal det udskiftes af producenten, dennes kundeservice eller en lignende kvalificeret person for at undgå farer.
- Reparationer på dette apparat må kun foretages af fagfolk. Ved ukorrekte reparationer kan der opstå betydelige farer.
- Dette apparat kan anvendes af børn over 8 år og derudover af personer med begrænsede fysiske, sanse- eller mentale evner eller uden erfaring eller viden, hvis de er under opsyn eller blev instrueret i sikker brug af apparatet og forstår farerne, der følger heraf.
- Rengøring og brugerens vedligeholdelse må ikke udføres af børn uden opsyn.
- Børn må ikke lege med apparatet.

- Børn bør være under opsyn for at sikre, at de ikke leger med apparatet.
- Opbevar og anvend apparatet uden for børns rækkevidde (under 8 år).
- Opbevar ikke eksplosive stoffer, som f.eks. spraydåser med drivgas, i apparatet.

**FORSIGTIG!**

- Afbryd apparatet fra nettet
  - før rengøring og vedligeholdelse
  - efter brug
- Levnedsmidler må kun opbevares i original emballage eller egnede beholdere.

**VIGTIGT!**

- Sammenlign spændingsangivelsen på typeskiltet med energiforsyningen, der er til rådighed.
- Tilslut apparatet til 230 V-vekselstrømnettet med 230 V-tilslutningskablet.
- Træk aldrig stikket ud af stikdåsen med tilslutningskablet.
- Køleapparatet er ikke egnet til transport af stoffer, der er ætsende eller indeholder opløsningsmidler.

## 2.2 Sikkerhed under anvendelse af apparatet

**FARE!**

- Tag aldrig fat i uisolerede ledninger med bare hænder.

**FORSIGTIG!**

- Kontrollér før ibrugtagning, at ledningen og stikket er tørre.

**VIGTIGT!**

- Anvend ikke elektriske apparater i køleapparatet, undtagen hvis producenten anbefaler disse apparater hertil.
- Stil ikke apparatet i nærheden af åben ild eller andre varmekilder (varmeapparater, stærk sol, gasovne osv.).

- **Fare for overophedning!**  
Sørg altid for, at varme, der opstår under driften, kan føres tilstrækkeligt bort. Sørg for, at apparatet har tilstrækkelig afstand til vægge og genstande, så luften kan cirkulere.
- Ventilationsåbningerne må ikke tildækkes.
- Fyld ikke væsker eller is i den indvendige beholder.
- Dyb aldrig apparatet i vand.
- Beskyt apparatet og kablerne mod varme og fugtighed.

### 3 Leveringsomfang

Mængde	Betegnelse
1	Køleboks
1	Betjeningsvejledning

### 4 Korrekt brug

Køleboksen egner sig til at køle og dybfryse levnedsmidler. Apparatet er også egnet i forbindelse med camping. Apparatet må ikke udsættes for regn.



#### **FORSIGTIG! Sundhedsfare!**

Kontrollér, om apparatets kølekapacitet svarer til kravene for fødevarerne eller lægemidlerne, som du vil køle.

## 5 Teknisk beskrivelse

Køleboksen er f.eks. egnet til anvendelse ved camping, på terrassen, i haven eller på andre steder, hvor der findes en 220–240 V-nettilslutning. Apparatet kan afkøle varer og holde dem kolde eller dybfryse dem.

Afkølingen foretages med et vedligeholdelsesfrit kølekredsløb med kompressor. Den ekstrakraftige isolering og den effektive kompressor sikrer en særlig hurtig afkøling.

Den ønskede temperatur kan indstilles på et digitaldisplay.

Låget har en tætning hele vejen rundt og en magnetlås.

Køleboksen har følgende betjeningslementer:

Nr. på fig. <b>2</b> , side 3	Betegnelse	Forklaring
1	Display	Viser den aktuelle og den ønskede temperatur.
2	ON/OFF	Tænder eller slukker køleboksen.
3	TEMP –	Reducerer den ønskede køletemperatur i trin på 1 °C.
4	TEMP +	Forøger den ønskede køletemperatur i trin på 1 °C.

## 6 Betjening



### **FORSIGTIG! Sundhedsfare!**

Levnedsmidler må kun opbevares i original emballage eller egnede beholdere.



### **BEMÆRK**

- Før du tager køleapparatet i brug, bør du af hygiejniske årsager rengøre det indvendigt og udvendigt med en fugtig klud (se også kapitlet „Rengøring og vedligeholdelse“ på side 75).
- Der kan sætte sig et par vanddråber inde i køleapparatet, når det har kølet i længere tid. Det er normalt, fordi fugtigheden i luften kondenserer til vanddråber, når temperaturen i køleapparatet afkøler. Køleapparatet er ikke defekt. Tør det evt. med en tør klud.



## 6.1 Tips til energibesparelse

- Vælg et anvendelsessted, der er godt ventileret og beskyttet mod sol.
- Lad først varm mad afkøle, før du holder den kold i apparatet.
- Åbn ikke køleapparatet hyppigere end nødvendigt.
- Lad ikke køleapparatet forblive åbent længere end nødvendigt.

## 6.2 Anvendelse af køleboksen



### **VIGTIGT! Fare for beskadigelse!**

- Tænd ikke apparatet med det samme, når du har transporteret det. Kølesystemet kan ellers blive beskadiget. Lad apparatet stå i mindst 30 minutter efter transporten, før du tænder det. På den måde kan kølemidlet igen samle sig i kompressoren, og kompressoren kører ikke tør.
- Sørg for, at der kun er genstande eller varer i køleapparatet, der må afkøles til den valgte temperatur.
- Vær opmærksom på, at drikkevarer eller mad i glasbeholdere ikke afkøles for kraftigt. Drikkevarer og mad med stort væskeindhold udvider sig, når de fryses. Derved kan glasbeholdere blive ødelagt.
- Sørg for, at køleapparatet ventileres godt, så den afledte varme kan føres bort. I modsat fald er en korrekt funktion ikke sikret. Især må ventilationsåbningerne ikke tildækkes.

- Stil køleboksen på et fast underlag.
- Tilslut køleboksen til en 220–240 V~ -stikdåse med tilslutningskablet.
- Tænd køleboksen ved at trykke på tasten „ON/OFF“ (fig. **2** 2, side 3).
- ✓ Displayet tændes og viser den aktuelle køletemperatur i °C.
- ✓ Køleboksen starter med at køle det indvendige rum.
- Tryk på tasten „ON/OFF“ (fig. **2** 2, side 3), hvis du vil slukke køleboksen.
- Displayet slukker.

### 6.3 Indstilling af temperaturen

Kølekapaciteten kan påvirkes af

- udenomstemperaturen
  - mængden af varer, der skal køles
  - hvor tit døren åbnes
- Tryk på tasten „TEMP –“ (fig. **2** 3, side 3) for at **reducere** den ønskede køletemperatur i trin på 1 °C.
- Tryk på tasten „TEMP +“ (fig. **2** 4, side 3) for at **forøge** den ønskede køletemperatur i trin på 1 °C.
- ✓ Displayet viser i et par sekunder den indstillede ønskede køletemperatur i °C.
- ✓ Apparatet bekræfter overtagelsen af den valgte temperatur ved, at displayet blinker.

### 6.4 Afrimning af køleboksen

Luftfugtighed kan sætte sig som rim på fordampere eller i køleboksens indvendige rum og derved reducere kølekapaciteten. Afrim apparatet rettidigt.



**VIGTIGT! Fare for skader på apparatet!**

Anvend aldrig hårdt eller spidst værktøj til at fjerne islag eller til at løsne fastfrosne genstande.

Gå frem på følgende måde for at afrime køleboksen:

- Tag indholdet ud.
- Opbevar det evt. i et andet køleapparat, så det forbliver koldt.
- Sluk for apparatet.
- Lad låget stå åbent.
- Tør vandet op.

## 7 Rengøring og vedligeholdelse



### ADVARSEL!

Afbryd før rengøring og vedligeholdelse apparatet fra nettet.



### VIGTIGT! Fare for beskadigelse!

- Rengør aldrig køleapparatet under rindende vand eller i opvaskevand.
- Anvend ikke skræppe rengøringsmidler eller hårde genstande ved rengøringen, da de kan beskadige køleapparatet.

- Rengør af og til apparatet indvendigt og udvendigt med en fugtig klud.
- Sørg for, at apparatets ventilations- og udluftningsåbninger er fri for støv og urenheder, så varmen, der opstår under driften, kan ledes bort, og apparatet ikke tager skade.

## 8 Udbedring af fejl

Fejl	Mulig årsag	Løsningsforslag
Køleboksen fungerer ikke.	Køleboksen er ikke tilsluttet korrekt.	Kontrollér, om tilslutningskablet og forlænger-kablet er sat korrekt i. Kontrollér forlængerkablet, hvis det anvendes, og udskift det, hvis det er defekt.
	Kølekredsløbet er defekt.	Reparationen kan kun foretages af en tilladt kundeservice.

## 9 Garanti

Den lovbestemte garantiperiode gælder. Hvis produktet er defekt, skal du kontakte producentens afdeling i dit land (adresser, se vejledningens bagside) eller din forhandler.

Ved reparation eller krav om garanti skal du medsende følgende bilag:

- En kopi af regningen med købsdato
- En reklamerationsgrund eller en fejlbeskrivelse



## 10 Bortskaffelse

- Bortskaf så vidt muligt emballagen sammen med det tilsvarende genbrugsaffald.



Hvis du tager produktet endegyldigt ud af drift, skal du kontakte det nærmeste recyclingcenter eller din faghandel for at få de pågældende forskrifter om bortskaffelse.

## 11 Tekniske data

	<b>CoolFun CK40D</b>
Tilslutningsspænding:	220–240 V~, 50 Hz
Effektforbrug:	65 W
Kølekapacitet:	Trinløst fra +10 °C til –15 °C
Kategori:	1
Energieffektivitetsklasse:	A++
Energiforbrug:	99 kWh/år
Bruttoindhold:	40 l
Nettoindhold:	38 l
Klimaklasse:	N, T
Udenomstemperatur:	+16 °C – +43 °C
Lydemissioner:	46 dB
Vægt:	ca. 22 kg
Godkendelse/certifikat:	  

Läs igenom anvisningarna noga innan apparaten tas i drift. Spara bruksanvisningen för senare bruk. Överlämna bruksanvisningen till den nya ägaren vid ev. vidareförsäljning.

Tillverkaren ansvarar inte för skador som uppstår p.g.a. **icke ändamålsenlig användning** eller **felaktig hantering/skötsel**.

## Innehållsförteckning

1	Förklaring till symboler . . . . .	77
2	Säkerhetsanvisningar . . . . .	78
3	Leveransomfattning . . . . .	80
4	Ändamålsenlig användning . . . . .	80
5	Teknisk beskrivning . . . . .	81
6	Användning . . . . .	81
7	Rengöring och skötsel . . . . .	84
8	Felsökning . . . . .	84
9	Garanti . . . . .	84
10	Avfallshantering . . . . .	85
11	Tekniska data . . . . .	85

## 1 Förklaring till symboler



### **FARA!**

**Observera:** Beaktas anvisningen ej leder det till dödsfara eller svåra skador.



### **WARNING!**

**Observera:** Beaktas anvisningen ej kan det leda till dödsfara eller svåra skador.



### **AKTA!**

**Observera:** Beaktas anvisningen ej kan det leda till kroppsskador.

**OBSERVERA!**

Om anvisningarna inte beaktas kan det leda till materialskador och produktens funktion kan påverkas negativt.

**ANVISNING**

Kompletterande information om användning av produkten.

► **Arbetssteg:** denna symbol står framför en arbetsinstruktion.  
Tillvägagångssättet beskrivs steg för steg.

✓ Denna symbol står framför beskrivningen av resultatet.

**Bild 1 5, sidan 3:** anger en detalj på en bild, i detta exempel "position 5 på bild 1 på sidan 3".

## 2 Säkerhetsanvisningar

### 2.1 Allmän säkerhet

**FARA!**

- För båtar: Se till att strömförsörjningen är säkrad med en jordfelsbrytare.

**VARNING!**

- Om apparaten uppvisar synliga skador får den ej tas i drift.
- Om apparatens anslutningskabel skadas måste den, av säkerhetsskäl, bytas ut av tillverkaren, tillverkarens kundtjänst eller annan behörig person.
- Reparationer på apparaten får endast utföras av behörigt fackfolk. Icke fackmässiga reparationer kan leda till att allvarliga faror uppstår.
- Denna apparat kan användas av barn från 8 år samt personer med fysiska, sensoriska eller mentala funktionshinder eller oerfarenhet och ovetande under uppsikt av en ansvarig person eller om de har undervisats hur apparaten används på ett säkert sätt utan att faror uppstår.
- Rengöring och underhåll får inte genomföras av barn utan uppsikt.
- Barn får inte leka med apparaten.

- Barn bör hållas under uppsikt, så att de inte leker med apparaten.
- Förvara och använd apparaten utom räckhåll för barn under 8 år.
- Lagra inga ämnen som kan explodera i apparaten, som t.ex. sprayburkar med brännbar drivgas.

**AKTA!**

- Koppla alltid bort apparaten från elnätet
  - före rengöring och underhåll
  - efter användning
- Livsmedel får endast förvaras i originalförpackningarna eller i andra lämpliga behållare.

**OBSERVERA!**

- Jämför spänningsangivelsen på typskylten med elförsörjningen på plats.
- Använd 230 V-anslutningskabeln för att ansluta apparaten till 230 V-växelströmsnätet.
- Dra aldrig ut stickkontakten ur uttaget genom att dra i anslutningskabeln.
- Kylapparaten är inte ämnad för transport av frätande ämnen och ämnen som innehåller lösningsmedel.

## 2.2 Säkerhet under drift

**FARA!**

- Ta inte tag i avskalade ledningar med händerna.

**AKTA!**

- Kontrollera, innan apparaten tas i drift, att elkabeln och stickkontakten är torra.

**OBSERVERA!**

- Använd inga elektriska apparater för arbeten inne i kylboxen. Undantag: apparaterna rekommenderas för sådan användning av tillverkaren.
- Ställ inte kylapparaten i närheten av öppen eld eller andra värmekällor (värmeelement, starkt solljus, gasspisar osv.).

- **Risk för överhettning!**  
Se till att värmen som alstras under användningen kan avledas ordentligt. Apparaten måste ha tillräckligt stort avstånd till väggen/andra föremål, så att luften kan cirkulera fritt.
- Se till att ventilationsspringorna inte täcks över.
- Fyll inte innerfacket med vätskor eller is.
- Doppa aldrig ned apparaten i vatten.
- Skydda apparaten och kablarna mot hetta och fukt.

### 3 Leveransomfattning

Mängd	Beteckning
1	Kylbox
1	Bruksanvisning

### 4 Ändamålsenlig användning

Kylboxen är avsedd för kylning och djupfrysning av livsmedel. Apparaten är även avsedd för campingändamål. Apparaten måste skyddas mot regn.

**AKTA! Hälsorisk!**

Kontrollera om apparatens kyleffekt motsvarar kravet för de livsmedel eller mediciner du vill hålla kalla.



## 5 Teknisk beskrivning

Kylboxen kan användas t.ex. för camping, på terrassen, i trädgården eller på andra platser där det finns en 220–240 V-anslutning. Apparaten kylar eller djupfryser varorna.

Kylningsprocessen sker i en underhållsfri kylkrets med kompressor. Den extrastarka isoleringen och den kraftiga kompressorn möjliggör mycket snabb kylning.

Önskad temperatur kan ställas in på en digital display.

Locket har tätning runt om och magnetlås.

Kylboxen har följande reglage:

Nr på bild <b>2</b> , sida 3	Beteckning	Förklaring
1	Display	Visar aktuell resp. inställd temperatur.
2	ON/OFF	Slår på och av kylboxen.
3	TEMP –	Sänker temperaturen i 1 °C-steg
4	TEMP +	Höjer temperaturen i 1 °C-steg.

## 6 Användning



### AKTA! Hälsorisk!

Livsmedel får endast förvaras i originalförpackningarna eller i andra lämpliga behållare.



### ANVISNING

- Innan kylboxen tas i drift ska den, av hygieniska skäl, torkas av in- och utvändigt med en fuktig trasa (se även kapitel "Rengöring och skötsel" på sidan 84).
- När den har varit i kylläget en längre tid kan det bildas några vattendroppar i kylapparaten. Detta är bara normalt eftersom fukten i luften kondenserar när temperaturen i kylapparaten sjunker. Det betyder inte att kylapparaten är defekt. Torka vid behov bort vattnet med en torr trasa.

## 6.1 Tips för energibesparing

- Välj en uppställningsplats med god ventilation som är skyddad mot direkt solljus.
- Låt varm mat svalna innan den läggs in i kylboxen.
- Öppna inte kylboxen oftare än nödvändigt.
- Låt inte kylskåpsdörren stå öppen längre än nödvändigt.

## 6.2 Använda kylboxen



### ***OBSERVERA! Risk för skador!***

- Slå inte på produkten direkt efter att du har transporterat den. Annars riskerar kylsystemet att skadas. Låt produkten stå ca 30 minuter efter transporten innan du slår på den. Kylmedlet kan återigen samlas upp i kompressorn så att kompressorn inte torrkörs.
- Se till att det endast finns föremål resp. varor i kylboxen som får kylas till den inställda temperaturen.
- Se till att vätskor eller matvaror i glasbehållare inte kyls ned för mycket. Vätskor expanderar under frysning. Glasbehållarna kan då gå sönder.
- Kylapparaten måste ha god ventilation så att värmen avleds ordentligt - annars kan inte funktionen säkerställas. Särskilt ventilationsöppningarna får inte vara övertäckta.

- Ställ kylboxen på ett fast underlag.
- Anslut, med anslutningskabeln, kylboxen till ett 220–240 V~ -uttag
- Tryck på knappen "ON/OFF" (bild **2** 2, sida 3) för att slå på kylboxen.
- ✓ Displayen aktiveras och aktuell temperatur visas i °C.
- ✓ Kylboxen startar och kyler kylfacket.
- Tryck på knappen "ON/OFF" (bild **2** 2, sida 3) för att stänga av kylboxen.
- Displayen stängs av.

### 6.3 Ställa in temperaturen

Kyleffekten kan påverkas av

- omgivningstemperaturen
  - mängden varor i kylboxen
  - hur ofta dörren öppnas
- Tryck på knappen "TEMP –" (bild **2** 3, sida 3) för att **sänka** den önskade temperaturen i 1 °C -steg.
- Tryck på knappen "TEMP +" (bild **2** 4, sida 3) för att **höja** temperaturen i 1 °C -steg.
- ✓ På displayen visas nu den inställda temperaturen i °C några sekunder.
- ✓ Den valda temperaturen bekräftas genom att displayen blinkar.

### 6.4 Avfrosta kylboxen

Luftfuktigheten kan avsätta sig som frost på förångaren och i kylboxen, om så sker minskar kylförmågan. Frosta då av kylboxen så snart som möjligt.



***OBSERVERA! Risk för skador på kylboxen!***

Avlägsna aldrig isbeläggningar eller fastfrysna föremål med hårda eller vassa/spetsiga verktyg.

Avfrosta:

- Tag ut varorna.
- Lagra dem vid behov i ett annat kylskåp, så att de förblir kalla.
- Stäng av kylboxen.
- Låt locket vara öppet.
- Torka upp vattnet.

## 7 Rengöring och skötsel



### **VARNING!**

Koppla alltid bort apparaten från elnätet före rengöring och skötsel.



### **OBSERVERA! Risk för skador!**

- Rengör aldrig kylapparaten under rinnande vatten eller i diskvatten.
- Använd inga skarpa rengöringsmedel eller hårda föremål vid rengöring, det kan skada kylapparaten.

- Rengör apparaten då och då in- och utvändigt med en fuktig trasa.
- Kontrollera att luftnings-/ventilationsöppningarna är rena från damm och annat smuts så att värmen i vid användning kan avledas ordentligt så att produkten inte skadas.

## 8 Felsökning

Fel	Möjlig orsak	Lösning
Kylboxen fungerar inte.	Kylboxen är inte riktigt ansluten.	Kontrollera om anslutningskabeln och förlängningskabeln har anslutits rätt. Kontrollera i förekommande fall förlängningskabeln, byt ut den om den är defekt.
	Kylkretsen är defekt.	Reparationer får endast utföras av behörig kundservice.

## 9 Garanti

Den lagstadgade garantitiden gäller. Om produkten är defekt: kontakta tillverkarens kontor i ditt land (adresser, se bruksanvisningens baksida) eller återförsäljaren.

Vid reparations- resp. garantiärenden ska följande skickas med:

- en kopia på fakturan med inköpsdatum,
- en reklameringsbeskrivning/felbeskrivning.

## 10 Avfallshantering

- Lämna om möjligt förpackningsmaterialet till återvinning.



När produkten slutgiltigt tas ur bruk: informera dig om gällande bestämmelser hos närmaste återvinningscentral eller hos återförsäljaren.

## 11 Tekniska data

	<b>CoolFun CK40D</b>
Anslutningsspänning:	220–240 V~, 50 Hz
Effektbehov:	65 W
Kyleffekt:	steglös från +10 °C till –15 °C
Kategori:	1
Energieffektklass:	A++
Energiförbrukning:	99 kWh/år
Bruttovolym:	40 l
Nyttovolym:	38 l
Klimatklass:	N, T
Omgivningstemperatur:	+16 °C – +43 °C
Ljudemission:	46 dB
Vikt:	ca 22 kg
Provning/certifikat:	  

**Les bruksanvisningen nøye før du tar i bruk apparatet, og ta vare på den. Hvis apparatet selges videre, må man sørge for å gi bruksanvisningen videre også.**

Produsenten påtar seg intet ansvar for skader som skyldes **ikke tiltenkt bruk** eller **feil bruk**.

## Innhold

1	Symbolforklaringer . . . . .	86
2	Sikkerhetsregler . . . . .	87
3	Leveringsomfang . . . . .	89
4	Forskriftsmessig bruk . . . . .	89
5	Teknisk beskrivelse . . . . .	89
6	Betjening . . . . .	90
7	Rengjøring og stell . . . . .	93
8	Feilretting . . . . .	93
9	Garanti . . . . .	93
10	Deponering . . . . .	94
11	Tekniske spesifikasjoner . . . . .	94

## 1 Symbolforklaringer



### **FARE!**

**Sikkerhetsregel:** Hvis man ikke overholder denne regelen, fører det til død eller alvorlig skade.



### **ADVARSEL!**

**Sikkerhetsregel:** Hvis man ikke overholder denne regelen, kan det føre til død eller alvorlig skade.



### **FORSIKTIG!**

**Sikkerhetsregel:** Hvis man ikke overholder denne regelen, kan det føre til personskader.

**PASS PÅ!**

Hvis man ikke overholder denne regelen, kan det føre til materielle skader og skade funksjonen til produktet.

**MERK**

Utfyllende informasjon om bruk av produktet.

► **Handling:** Dette symbolet indikerer at du må gjøre noe. De nødvendige handlingene beskrives trinnvis.

✓ Dette symbolet beskriver resultatet av en handling.

**Fig. 1 5, side 3:** Denne angivelsen henviser til et element i en illustrasjon, i dette eksemplet til «Posisjon 5 i illustrasjon 1 på side 3».

## 2 Sikkerhetsregler

### 2.1 Generell sikkerhet

**FARE!**

- For båter: Ved nettdrift må apparatet være sikret via en jordfeilbryter.

**ADVARSEL!**

- Apparatet må ikke tas i bruk hvis det har synlige skader.
- Hvis tilkoblingskabelen på dette apparatet blir skadet, må den erstattes av produsent, kundeservice eller annen kvalifisert person for å unngå farlige situasjoner.
- Reparasjoner på dette apparatet må kun utføres av fagfolk. Feil reparasjoner kan føre til betydelige skader.
- Dette apparatet kan brukes av barn fra 8 år og oppover, og av personer med nedsatte fysiske, sensoriske eller mentale evner eller manglende erfaring og kunnskap, når de er under oppsikt eller har fått opplæring i sikker bruk av apparatet og hvilke farer som er forbundet med det.
- Rengjøring og vedlikehold må ikke utføres av barn uten at de er under oppsikt.
- Barn må ikke leke med apparatet.

- Barn skal være under tilsyn for å sikre at de ikke leker med apparatet.
- Oppbevar og bruk apparatet slik at det ikke er tilgjengelig for barn under 8 år.
- Ikke lagre eksplosjonsfarlige stoffer som f.eks. spraybokser med drivgass i apparatet.

**FORSIKTIG!**

- Koble apparatet fra strømmettet
  - før rengjøring og stell
  - hver gang etter bruk
- Næringsmidler må oppbevares i originalforpakning eller i egnede beholdere.

**PASS PÅ!**

- Sammenlign spenningsspesifikasjonene på merkeskiltet med tilgjengelig strømtilførsel.
- Koble 230 V tilkoblingskabelen til 230 V vekselstrømmettet.
- Trekk aldri støpslet ut av stikkontakten etter ledningen.
- Kjøleapparatet er ikke egnet for transport av etsende eller løsemiddelholdige stoffer.

## 2.2 Sikkerhet ved bruk av apparatet

**FARE!**

- Ta ikke i bare ledninger med bare hender.

**FORSIKTIG!**

- Før du tar apparatet i bruk, må du passe på at ledningen og støpslet er tørre.

**PASS PÅ!**

- Ikke bruk elektriske apparater inne i kjøleapparatet, hvis ikke disse apparatene er anbefalt brukt av produsenten.
- Ikke plasser apparatet i nærheten av åpen flamme eller andre varmekilder (oppvarming, sterk solbestråling, gassovner osv.).
- **Fare for overoppheting!**  
Påse at varme som oppstår under drift alltid blir ventilt bort på en tilfredsstillende måte. Påse derfor at apparatet står langt nok unna vegger eller gjenstander, slik at luften kan sirkulere.



- Pass på at lufteåpningene ikke blir blokkert.
- Fyll ikke væsker eller is i den innvendige beholderen.
- Dypp aldri apparatet i vann.
- Beskytt apparatet og kablen mot varme og fuktighet.

### 3 Leveringsomfang

Antall	Betegnelse
1	Kjøleboks
1	Bruksanvisning

### 4 Forskriftsmessig bruk

Kjøleboksen er beregnet på å kjøle ned og dypfryse næringsmidler. Apparatet er også egnet til camping-bruk. Apparatet må ikke utsettes for regn.

**FORSIKTIG! Helsefare!**

Kontroller om apparatets kjøleeffekt oppfyller kravene til næringsmidlene eller medikamentene som du ønsker å kjøle.

### 5 Teknisk beskrivelse

Kjøleboksen er egnet for bruk f. eks. ved camping, på terassen, i hagen eller andre steder der man har tilgang til 220–240 V strømtilførsel. Apparatet kan avkjøle og holde varer kalde, hhv. dypkjøle dem.

Kjølingen skjer ved hjelp av et vedlikeholdsritt kjølekretsløp med kompressor. Den ekstra sterke isolasjonen og den effektsterke kompressoren garanterer spesielt hurtig kjøling.

Ønsket temperatur kan stilles inn via digitaldisplayet.

Dekslet har en tetning som går helt rundt og en magnetlås.

Kjøleboksen har følgende betjeningselementer:

Nr i fig. 2, side 3	Betegnelse	Forklaring
1	Display	Viser nåværende hhv. ønsket temperatur.
2	ON/OFF	Slår kjøleboksen på eller av.
3	TEMP –	Reduserer ønsket kjøleteperatur med 1 °C.
4	TEMP +	Øker ønsket kjøleteperatur med 1 °C.

## 6 Betjening



### **FORSIKTIG! Helsefare!**

Næringsmidler må oppbevares i originalforpakning eller i egnede beholdere.



### **MERK**

- Før kjøleapparatet tas i bruk, skal man av hygieniske årsaker rengjøre det innvendig og utenpå med en fuktig klut (se også kapittel „Rengjøring og stell” på side 93).
- Et par vanndråper kan danne seg på innsiden av kjøleapparatet når det har kjølt seg ned over lengre tid. Dette er normalt fordi fuktigheten i luften kondenserer til vanndråper når temperaturen i kjøleapparatet avkjøles. Kjøleapparatet er ikke defekt. Tørk det evt. bort med en tørr klut.

### 6.1 Tips for energisparing

- Velg et montasjested som har god ventilasjon og er beskyttet mot solstråling.
- Avkjøl varm mat før du plasserer den i apparatet for avkjøling.
- Ikke åpne kjøleapparatet lenger enn nødvendig.
- Ikke la kjøleskapet stå lenger åpent enn nødvendig.

## 6.2 Bruke kjøleboksen



### ***PASS PÅ! Fare for skade!***

- Ikke slå på enheten straks etter at du har transportert den. Kjølesystemet kan bli skadet. La apparatet stå i minst 30 minutter etter transporten før du slår det på. Dermed kan kjølemiddelet samle seg i kondensatoren igjen, og kondensatoren går ikke tørr.
- Pass på at kun gjenstander hhv. varer som tåler nedkjøling til innstilt temperatur befinner seg i kjøleapparatet.
- Påse at drikke eller matvarer i glassbeholdere ikke blir for mye avkjølt. Ved frysing utvider drikke og flytende matvarer seg. Dermed kan glassbeholderne bli ødelagt.
- Pass på at kjøleapparatet får tilstrekkelig lufting, slik at varmen som trekkes inn kan ledes bort, hvis ikke er ikke feilfri funksjon garantert. Pass spesielt på at lufteåpningene ikke tildekkes.

- Sett kjøleboksen på et stødig underlag.
- Koble kjøleboksen ved hjelp av tilkoblingskabelen til en 220–240 V~ stikkontakt.
- Slå på kjøleboksen ved å trykke på knappen «ON/OFF» (fig. **2** 2, side 3).
- ✓ Displayet slås på og viser gjeldende kjøletemperatur i °C.
- ✓ Kjøleboksen nedkjølingen av det innvendige rommet.
- Når du ønsker å slå av kjøleboksen, trykker du på knappen «ON/OFF» (fig. **2** 2, side 3).
- Displayet slår seg av.

### 6.3 Stille inn temperatur

Kjøleeffekten kan bli påvirket av

- omgivelsestemperaturen
  - mengden varer som skal kjøles
  - hvor ofte døren blir åpnet
- Trykk knappen «TEMP –» (fig. **2** 3, side 3), for å **redusere** ønsket kjøletemperatur med 1 °C.
- Trykk knappen «TEMP +» (fig. **2** 4, side 3) for å **øke** ønsket kjøletemperatur med 1 °C .
- ✓ Displayet viser i noen sekunder innstilt kjøletemperatur i °C.
- ✓ Apparatet bekrefter at valgt temperatur er oppnådd ved at displayet blinker.

### 6.4 Tine av kjøleboksen

Luftfuktighet kan legge seg på fordampere eller inne i kjøleboksen som rim, og dette reduserer kjøleeffekten. Avrim apparatet til riktig tid.



***PASS PÅ! Fare på grunn av skader på apparatet!***

Bruk aldri harde eller spisse redskaper for å fjerne islag eller for å løsne fastfrosne gjenstander.

Gå fram på følgende måte for å avrime kjøleboksen:

- Ta ut matvarene.
- Oppbevar dem evt. i et annet kjøleapparat, slik at de holder seg kalde.
- Slå av apparatet.
- La lokket stå åpent.
- Tørk opp tinevannet.

## 7 Rengjøring og stell



### ADVARSEL!

Skull apparatet fra strømnettet før rengjøring og stell.



### PASS PÅ! Fare for skade!

- Kjøleapparatet må aldri rengjøres under rennende vann eller spyles.
- Bruk ikke slipende vaskemidler eller harde gjenstander til rengjøring, da det kan skade kjøleapparatet.

- Rengjør apparatet innvendig og utvendig fra tid til annen med en fuktig klut.
- Påse at ventilasjonsåpningene på apparatet er fri for støv og forurensinger, slik at varmen som oppstår under drift kan ledes bort og apparatet ikke tar skade.

## 8 Feilretting

Feil	Mulig årsak	Forslag til løsning
Kjøleboksen fungerer ikke.	Kjøleboksen er feil tilkoblet.	Kontroller om tilkoblingskabel og forlengelseskabel er pluggert inn riktig. Kontroller forlengelseskabelen, hvis en slik er brukt, og bytt den hvis den er defekt.
	Kjølekretsløpet er defekt.	Reparasjonen kan kun gjennomføres av en godkjent kundeservicebedrift.

## 9 Garanti

Lovmessig garantitid gjelder. Hvis produktet skulle være defekt, kontakter du produsentens filial i ditt land (du finner adressene på baksiden av veiledningen) eller til din faghandler.

Ved henvendelser vedrørende reparasjon eller garanti, må du sende med følgende dokumentasjon:

- kopi av kvitteringen med kjøpsdato,
- årsak til reklamasjonen eller beskrivelse av feilen.



## 10 Deponering

- Lever emballasje til resirkulering så langt det er mulig.



Når du tar produktet ut av drift for siste gang, må du sørge for å få informasjon om deponeringsforskrifter hos nærmeste resirkuleringsstasjon eller hos din faghandler.

## 11 Tekniske spesifikasjoner

	CoolFun CK40D
Tilkoblingsspenning:	220–240 V~, 50 Hz
Effektforbruk:	65 W
Kjøleeffekt:	trinnløst fra +10 °C til –15 °C
Kategori:	1
Energimerking:	A++
Energiforbruk:	99 kWh/år
Bruttoinnhold:	40 l
Nytteinnhold:	38 l
Klimaklasse:	N, T
Omgivelsestemperatur:	+16 °C – +43 °C
Støyutslipp:	46 dB
Vekt:	ca. 22 kg
Test/Sertifikat:	  

**Lue tämä ohje huolellisesti läpi ennen käyttöönottoa ja säilytä ohje hyvin. Jos myyt tuotteen eteenpäin, anna ohje tällöin edelleen uudelle käyttäjälle.**

Valmistaja ei ota vastuuta vahingoista, jotka aiheutuvat **epäasianmukaisesta käytöstä** tai **väärästä käytöstä**.

## Sisällysluettelo

1	Symbolien selitys . . . . .	95
2	Turvallisuusohjeet . . . . .	96
3	Toimituskokonaisuus . . . . .	98
4	Tarkoituksenmukainen käyttö . . . . .	98
5	Tekninen kuvaus . . . . .	98
6	Käyttö . . . . .	99
7	Puhdistaminen ja hoito . . . . .	102
8	Häiriöiden poistaminen . . . . .	102
9	Takuu . . . . .	102
10	Hävittäminen . . . . .	103
11	Tekniset tiedot . . . . .	103

## 1 Symbolien selitys



### **VAARA!**

**Turvallisuusohje:** Huomiotta jättäminen aiheuttaa hengenvaaran tai vakavan loukkaantumisen.



### **VAROITUS!**

**Turvallisuusohje:** Huomiotta jättäminen voi aiheuttaa hengenvaaran tai vakavan loukkaantumisen.



### **HUOMIO!**

**Turvallisuusohje:** Huomiotta jättäminen voi johtaa loukkaantumiseen.

**HUOMAUTUS!**

Huomiotta jättäminen voi johtaa materiaali- tai vaurioihin ja haitata tuotteen toimintaa.

**OHJE**

Tuotteen käyttöä koskevia lisätietoja.

► **Menettely:** Tämä symboli ilmaisee, että sinun tulee tehdä jotakin. Tarvittava menettely kuvataan askel askeleelta.

✓ Tämä symboli kuvailee menettelyn tuloksen.

**Kuva 1 5, sivulla 3:** Tämä tieto viittaa kuvassa olevaan elementtiin, tässä esimerkissä ”kohteeseen 5 kuvassa 1, sivulla 3”.

## 2 Turvallisuusohjeet

### 2.1 Yleinen turvallisuus

**VAARA!**

- Veneissä: Huolehdi verkkokäytössä ehdottomasti siitä, että virransyöttö on suojattu FI-kytkimellä.

**VAROITUS!**

- Laitetta ei saa ottaa käyttöön, jos siinä on näkyviä vaurioita.
- Jos tämän laitteen liitäntäjohto vaurioituu, tulee valmistajan tai valtuutetun asiakaspalvelun tai vastaavasti pätevän henkilön vaihtaa se vaaran välttämiseksi.
- Ainoastaan ammattilaiset saavat korjata tätä laitetta. Epäasianmukaisista korjauksista saattaa aiheutua huomattavia vaaroja.
- 8-vuotiaat tai sitä vanhemmat lapset sekä henkilöt, joiden fyysiset, sensoriset tai psyykkiset taidot on rajoittuneita tai jotka ovat kokemattomia tai tietämättömiä, voivat käyttää tätä laitetta valvonnan alaisina tai kun heille on opetettu laitteen turvallinen käyttö ja he ymmärtävät siitä aiheutuvat vaarat.
- Lapset eivät saa puhdistaa laitetta tai tehdä käyttäjähuoltoa ilman valvontaa.
- Lapset eivät saa leikkiä laitteella.



- Lapsia tulee valvoa sen varmistamiseksi, etteivät he leiki laitteella.
- Säilytä ja käytä laitetta alle 8-vuotiaiden lasten ulottumattomissa.
- Älä säilytä laitteessa mitään räjähdysalttiita tavaroita kuten esim. suihkepurkkeja, joissa on palavaa ponneainetta.



### **HUOMIO!**

- Irrota laite verkosta
  - ennen jokaista puhdistusta tai hoitoa
  - jokaisen käytön jälkeen
- Elintarvikkeita saa säilyttää vain alkuperäispakkauksissa tai tarkoitukseen sopivissa astioissa.



### **HUOMAUTUS!**

- Verratkaa tyypikilven jännitetietoja käytettävissä olevaan energiansyöttöön.
- Liitä laite 230 V:n liitäntäjohdolla 230 V:n vaihtovirtaverkkoon.
- Älä ota pistoketta koskaan pois pistorasiasta johdosta vetämällä.
- Kylmälaite ei sovi syövyttävien tai liuotinainepitoisten aineiden kuljettamiseen.

## **2.2 Laitteen käyttöturvallisuus**



### **VAARA!**

- Älkää koskettako avojohtimia koskaan paljain käsin.



### **HUOMIO!**

- Huolehtikaa ennen laitteen käyttöönottoa siitä, että johto ja pistoke ovat kuivia.



### **HUOMAUTUS!**

- Älä käytä kylmälaulun sisällä mitään sähkölaitteita, vaikka valmistaja näitä suosittelisikin.
- Älkää asettako laitetta avoliekkien tai muiden lämpölähteiden (lämmitys, voimakas auringonpaiste, kaasu-uunit jne.) lähelle.

- **Ylikuumenemisvaara!**  
Huolehtikaa aina siitä, käytössä syntyvä lämpö saadaan johdettua riittävän hyvin pois. Huolehtikaa siitä, että laite on riittävän etäällä seinistä tai esineistä, jotta ilma pääsee kiertämään.
- Huolehtikaa siitä, että tuuletusrakoja ei peitetä.
- Älkää laittako sisäastiaan minkäänlaisia nesteitä tai jäätä.
- Älkää upottako laitetta koskaan veteen.
- Suojatkaa laite ja sen johto kuumuudelta ja kosteudelta.

### 3 Toimituskokonaisuus

Määrä	Nimitys
1	Kylmälaatikko
1	Käyttöohje

### 4 Tarkoituksenmukainen käyttö

Kylmälaatikko sopii elintarvikkeiden jäähdyttämiseen ja pakastamiseen. Laite sopii myös camping-käyttöön. Laitetta ei saa asettaa alttiiksi sateelle.



#### **HUOMIO! Terveysriski!**

Ole hyvä ja tarkista, vastaako laitteen jäähdytysteho niiden elintarvikkeiden tai lääkkeiden vaatimuksia, joita haluat jäähdyttää

### 5 Tekninen kuvaus

Kylmälaatikko sopii käytettäväksi esim. camping-alueilla, terassilla, puutarhassa ja muissa paikoissa, joissa on 220–240 V -verkkoliitäntä. Laite voi jäähdyttää tuotteita ja pitää ne kylminä tai pakastaa ne.

Jäähdytys tapahtuu huoltovapaan jäähdytyskierron ja sen kompressorin avulla. Kierrossa ei ole fluorattuja kloorihiilivetyjä. Erikoispaksu, fluorattuja kloorihiilivetyjä sisältämätön erityyppinen ja tehokas kompressori takaavat erittäin nopean jäähdytyksen.

Haluttu lämpötila voidaan säätää digitaalinäytön avulla.

Kannessa on reunatiiviste ja magneettisulku.

Kylmälaulukussa on seuraavat käyttölaitteet:

Nro – kuva <b>2</b> , sivulla <b>3</b>	Nimitys	Selitys
1	Näyttö	Näyttää nykyisen tai halutun lämpötilan.
2	ON/OFF	Kytkee kylmälaulun päälle tai pois.
3	TEMP –	Pienentää haluttua jäähdytyslämpötilaa 1 °C:een verran.
4	TEMP +	Suurentaa haluttua jäähdytyslämpötilaa 1 °C:een verran.

## 6 Käyttö



### **HUOMIO! Terveysvaara!**

Elintarvikkeita saa säilyttää vain alkuperäispakkauksissa tai tarkoitukseen sopivissa astioissa.



### **OHJE**

- Puhdistakaa uusi kylmälaite hygieenisistä syistä kostealla liinalla sisältä ja ulkoa ennen laitteen käyttöön ottamista (kts. myös kappale ”Puhdistaminen ja hoito” sivulla 102).
- Kylmälaitteen sisään voi muodostua muutama vesipisara, jos se jäähtyy pidemmän aikaa. Tämä on tavallista, koska ilman kosteus kondensoituu vesipisaroiksi, kun lämpötila kylmälaiteessa alenee. Kylmälaite ei ole rikki. Pyyhi se tarvittaessa kuivalla liinalla.

### 6.1 Vinkkejä energian säästämiseen

- Valitkaa asennuspaikka, joka on hyvin tuuletettu ja suojassa auringonpaisteelta.
- Antakaa lämminten ruokien jäähtyä ennen niiden säilyttämistä laitteessa kylminä.
- Älkää avatko kylmälaitetta tarpeettoman usein.
- Älä jätä jäähdytyslaitetta auki pidemmäksi ajaksi kuin tarpeen.

## 6.2 Kylmälaukun käyttäminen



### **HUOMAUTUS! Vaurioitusvaara!**

- Älä kytke laitetta päälle heti kuljetuksen jälkeen. Jäähdytysjärjestelmä voi muuten vaurioitua. Anna laitteen seistä kuljetuksen jälkeen vähintään 30 minuutin ajan ennen kuin kytket sen päälle. Näin kylmäaine pääsee keräytymään takaisin kompressoriin eikä kompressori käy kuivana.
- Huolehdi siitä, että kylmälaitteessa on vain esineitä tai tuotteita, jotka saa jäähdyttää tai pakastaa valittuun lämpötilaan.
- Huolehdi siitä, ettet jäähdytä lasiastioissa olevia juomia tai ruokia liian voimakkaasti. Juomat ja nestemäiset ruoat laajenevat jäätyessään. Tämä voi rikkoa lasiastian.
- Huomioi, että kylmälaukku tarvitsee kunnan tuuletuksen, jotta sen synnyttämä lämpö pääsee poistumaan. Muutoin laitteen asianmukaista toimintaa ei voida taata. Erityisesti tuuletusaukoja ei saa peittää.

- Asettakaa kylmälaukku tukevalle alustalle.
- Liitäkää kylmälaukku liitäntäjohdolla 220–240 V~ -pistorasiaan.
- Kytkekää kylmälaukku päälle painamalla painiketta ”ON/OFF” (kuva **2** 2, sivulla 3).
- ✓ Näyttö kytkeytyy päälle ja näyttää nykyisen jäähdytyslämpötilan °C:na.
- ✓ Kylmälaukku alkaa jäähdyttää sisätilaansa.
- Painakaa painiketta ”ON/OFF” (kuva **2** 2, sivulla 3), kun haluatte kytkeä kylmälaukun pois päältä.
- Näyttö kytkeytyy pois päältä.

### 6.3 Lämpötilan säätäminen

Jäähdytystehoon voi vaikuttaa

- ympäristön lämpötila
  - jäähdytettävien tuotteiden määrä
  - oven avaamistiheys
- Painakaa painiketta ”TEMP –” (kuva **2** 3, sivulla 3) muuttaaksenne haluttua jäähdytyslämpötilaa 1 °C:een verran **pienemmäksi**.
- Painakaa painiketta ”TEMP +” (kuva **2** 4, sivulla 3) muuttaaksenne haluttua jäähdytyslämpötilaa 1 °C:een verran **suuremmaksi**.
- ✓ Näyttö näyttää halutun jäähdytyslämpötilan joitakin sekunteja °C:na.
- ✓ Laite vahvistaa valitun lämpötilan käyttöönoton näytön vilkkumisella.

### 6.4 Kylmälaukun sulattaminen

Ilmankosteus voi muodostaa haihduksiin tai kylmälaukun sisälle huurreta, joka heikentää jäähdytystehoa. Sulattakaa laite ajoissa.



**HUOMAUTUS! Laitevauriovaara!**

Älkää koskaan käyttäkö kovia tai teräviä esineitä jääkerrostumisen poistamiseen tai kiinni jäätyneiden esineiden irrottamiseen.

Menetelkää seuraavalla tavalla sulattaaksenne kylmälaukun:

- Ottakaa kylmätavarat pois.
- Laittakaa ne mahd. toiseen kylmälaitteeseen, jotta ne pysyvät kylminä.
- Kytkekää laite pois päältä.
- Jättäkää kansi auki.
- Pyyhkikää sulamisvesi pois.

## 7 Puhdistaminen ja hoito



### **VAROITUS!**

Irrota laite verkosta aina ennen puhdistusta ja huoltoa.



### **HUOMAUTUS! Vaurioitumisvaara!**

- Älä puhdista kylmälaitetta koskaan juoksevan veden alla tai tiskivedessä.
- Älä käytä puhdistamiseen kovia puhdistusaineita tai kovia esineitä, koska ne voivat vahingoittaa kylmälaitetta.

- Puhdistakaa laite toisinaan sisältä ja ulkoa kostealla liinalla.
- Varmista, että laitteen ilmanotto- ja poistoaukot ovat puhtaita pölystä ja liasta, jotta toiminnassa syntyvä lämpö voidaan johtaa pois ja laite ei pääse vaurioitumaan.

## 8 Häiriöiden poistaminen

Häiriö	Mahdollinen syy	Ratkaisuehdotus
Kylmälaatikko ei toimi.	Kylmälaatikkoa ei ole liitetty oikein.	Tarkastakaa, että liitäntäjohto ja jatkojohto on pistetty kunnolla paikoilleen. Tarkastakaa jatkojohto – jos sellaista käytetään – ja vaihtakaa se, jos se on vioittunut.
	Jäähdytyskierto on rikki.	Vain valtuutettu asiakaspalveluliike voi korjata vian.

## 9 Takuu

Laitetta koskee lakisääteinen takuu-aika. Jos tuote sattuu olemaan viallinen, käänny maasi valmistajan toimipisteen puoleen (osoitteet käyttöohjeen takasivulla) tai ota yhteyttä omaan ammattikauppiaseesi.

Korjaus- ja takuukäsittelyä varten lähetä mukana seuraavat asiakirjat:

- kopio ostolaskusta, jossa näkyy ostopäivä,
- valitusperuste tai vikakuvaus.



## 10 Hävittäminen

- Vie pakkausmateriaali mahdollisuuksien mukaan vastaavan kierrätysjätteen joukkoon.



Jos poistat tuotteen lopullisesti käytöstä, pyydä tietoa sen hävittämisestä koskevista määräyksistä lähimmästä kierrätyskeskuksesta tai ammattiliikkeestäsi.

## 11 Tekniset tiedot

	CoolFun CK40D
Liitäntäjännite:	220–240 V~, 50 Hz
Tehonkulutus:	65 W
Jäähdytysteho:	portaattomasti +10 °C – –15 °C
Luokka:	1
Energiatohokkuusluokka:	A++
Energiankulutus:	99 kWh/vuosi
Bruttotilavuus:	40 l
Hyötytilavuus:	38 l
Ilmastoluokka:	N, T
Ympäristön lämpötila:	+16 °C – +43 °C
Melupäästöt:	46 dB
Paino:	n. 22 kg
Tarkastus/sertifikaatti:	  

**Por favor, leia atentamente este manual antes da colocação em funcionamento do aparelho e guarde-o em local seguro. Em caso de revenda do aparelho, entregue o manual ao novo comprador.**

O fabricante não se responsabiliza por danos resultantes de uma **utilização inadequada** ou de uma **operação incorrecta**.

## Índice

1	Explicação dos símbolos . . . . .	105
2	Indicações de segurança . . . . .	106
3	Material fornecido . . . . .	108
4	Utilização adequada . . . . .	108
5	Descrição técnica. . . . .	109
6	Operação . . . . .	110
7	Limpeza e manutenção . . . . .	113
8	Resolução de falhas . . . . .	113
9	Garantia . . . . .	114
10	Eliminação . . . . .	114
11	Dados técnicos . . . . .	115



# 1 Explicação dos símbolos

**PERIGO!**

**Indicação de segurança:** o incumprimento causa a morte ou ferimentos graves.

**AVISO!**

**Indicação de segurança:** o incumprimento pode provocar a morte ou ferimentos graves.

**PRECAUÇÃO!**

**Indicação de segurança:** o incumprimento pode provocar ferimentos.

**NOTA!**

O incumprimento pode causar danos materiais e pode prejudicar o funcionamento do produto.

**OBSERVAÇÃO**

Informações suplementares sobre a operação do produto.

► **Ação:** este símbolo indica que há uma ação a realizar. As ações necessárias são descritas passo a passo.

✓ Este símbolo descreve o resultado de uma ação.

**Fig. 1 5, página 3:** esta informação refere-se a um elemento presente na figura, neste exemplo para a “posição 5 na figura 1 da página 3”.

## 2 Indicações de segurança

### 2.1 Segurança geral



#### PERIGO!

- Em barcos: em caso de funcionamento com rede eléctrica, certifique-se de que a sua alimentação de corrente está protegida por um corta-circuito em caso de falha na terra.



#### AVISO!

- Quando o aparelho apresentar danos visíveis, ele não deve ser colocado em funcionamento.
- Quando o cabo de conexão for danificado, o mesmo tem de ser substituído pelo fabricante, pela sua assistência técnica ou por uma pessoa com qualificações equivalentes para evitar perigos.
- As reparações neste aparelho apenas devem ser realizadas por técnicos especializados. As reparações inadequadas podem provocar perigos substanciais.
- Este aparelho pode ser utilizado por crianças a partir dos 8 anos, assim como por pessoas com capacidades físicas, sensoriais ou mentais reduzidas ou com insuficiente experiência e conhecimento, quando supervisionadas ou quando tenham recebido informação acerca da utilização segura do aparelho e compreendam os perigos dele resultantes.
- A limpeza e a manutenção por parte do utilizador não podem ser efetuadas por crianças sem supervisão.
- As crianças não podem brincar com o aparelho.
- As crianças devem ser supervisionadas para garantir que não brincam com o aparelho.
- Guarde e utilize o aparelho fora do alcance de crianças com idade inferior a 8 anos.
- Não guarde as substâncias com risco de explosão, como p.ex. latas de spray com gás carburante inflamável, no aparelho.



#### PRECAUÇÃO!

- Separe o aparelho da rede
  - antes de cada limpeza e conservação
  - após cada utilização

- Os géneros alimentícios apenas podem ser armazenados nas embalagens originais ou recipientes adequados.

**NOTA!**

- Compare a indicação da tensão na placa de características com a alimentação de energia existente.
- Conecte o aparelho com o cabo de ligação de 230 V à rede de corrente alternada de 230 V.
- Nunca retire a ficha da tomada eléctrica puxando pelo cabo de conexão.
- A geleira não é adequada para o transporte de substâncias corrosivas ou substâncias com solventes.

## 2.2 Segurança durante a utilização do aparelho

**PERIGO!**

- Nunca toque nos cabos não blindados apenas com as mãos.

**PRECAUÇÃO!**

- Antes da colocação em funcionamento, tenha atenção para que o cabo de conexão e a ficha estejam secos.

**NOTA!**

- Não utilize aparelhos eléctricos dentro da geleira, excepto se estes aparelhos tiverem sido recomendados pelo fabricante.
- Não coloque o aparelho na proximidade de chamas abertas ou outras fontes de calor (aquecimento, radiação solar intensa, fogões a gás, etc.).
- **Perigo de sobreaquecimento!**  
Tenha sempre atenção para que o calor gerado durante o funcionamento possa ser dissipado adequadamente. Certifique-se de que o aparelho está posicionado com uma distância suficiente em relação a paredes ou objectos de modo a que o ar possa circular livremente.
- Tenha atenção para que as aberturas de ventilação não sejam cobertas.
- Não verta líquidos ou gelo para dentro do recipiente interior.
- Nunca mergulhe o aparelho em água.
- Proteja o aparelho e os cabos do calor e da humidade.

### 3 Material fornecido

Quant.	Designação
1	Geleira
1	Manual de instruções

### 4 Utilização adequada

A geleira é adequada para refrigerar e congelar géneros alimentícios. O aparelho também é adequado para o campismo. O aparelho não pode ser exposto à chuva.

**PRECAUÇÃO! Risco para a saúde!**

Por favor, verifique se a potência de refrigeração do aparelho cumpre os requisitos dos géneros alimentícios ou dos medicamentos que pretende refrigerar.

## 5 Descrição técnica

A geleira é adequada para ser utilizada por exemplo no campismo, na varanda, no jardim ou noutros locais onde exista uma ligação de rede de 220–240 V. O aparelho permite refrescar produtos e mantê-los frescos ou congelá-los.

O arrefecimento é feito através de um circuito de refrigeração com compressor que não carece de manutenção. O isolamento extra-resistente e o eficiente compressor garantem um arrefecimento especialmente rápido.

A temperatura desejada pode ser regulada de forma contínua através de um mostrador digital.

A tampa dispõe de uma junta vedante circular e de um fecho magnético.

A geleira possui os seguintes elementos de comando:

<b>N.º na fig. 2, página 3</b>	<b>Designação</b>	<b>Explicação</b>
1	Mostrador	Mostra a temperatura atual ou a temperatura pretendida.
2	ON/OFF	Liga ou desliga a geleira.
3	TEMP –	Reduz a temperatura de refrigeração desejada 1 °C de cada vez.
4	TEMP +	Aumenta a temperatura de refrigeração desejada 1 °C de cada vez.

## 6 Operação



### **PRECAUÇÃO! Risco para a saúde!**

Os alimentos apenas podem ser armazenados nas embalagens originais ou recipientes adequados.



### **OBSERVAÇÃO**

- Por motivos de higiene, antes de colocar o novo aparelho de refrigeração em funcionamento, deve limpar o seu interior e exterior com um pano húmido (ver também capítulo “Limpeza e manutenção” na página 113).
- Pode haver formação de alguns pingos de água no interior do aparelho de refrigeração se este tiver refrigerado durante algum tempo. Isso é normal, pois a humidade presente no ar condensa-se e transforma-se em pingos de água quando a temperatura arrefece no aparelho de refrigeração. O aparelho de refrigeração não está com defeito. Limpe-o, se necessário, com um pano seco.

### 6.1 Dicas para poupar energia

- Escolha um local de utilização bem arejado e protegido de raios solares.
- Primeiro, deixe as refeições quentes arrefecer antes de as manter frescas.
- Não abra a geleira mais do que as vezes necessárias.
- Não deixe a geleira aberta mais tempo do que o necessário.

## 6.2 Utilizar a geleira



### **NOTA! Perigo de danificação!**

- Não ligue imediatamente o aparelho, após o mesmo ter sido transportado. Caso contrário o sistema de refrigeração poderá ser danificado. Após o transporte, deixe o aparelho ficar de na vertical, no mínimo, durante 30 horas antes de o ligar à corrente eléctrica. Desta forma o agente de refrigeração pode voltar a juntar-se no compressor e o compressor não funciona a seco.
- Tenha atenção para que no aparelho de refrigeração apenas se encontrem objetos ou produtos que possam ser refrigerados à temperatura selecionada.
- Tenha atenção para que as bebidas ou as refeições não esfriem em demasia nos recipientes de vidro. Ao esfriar, as bebidas ou os alimentos líquidos dilatam. Deste modo, os recipientes de vidro podem ser destruídos.
- Tenha atenção para que o aparelho de refrigeração seja bem ventilado para que o calor de saída possa dissipar-se, caso contrário, não está garantido um funcionamento correto. Em especial, as aberturas de ventilação não podem ser cobertas.

- Coloque a geleira sobre uma superfície estável.
- Ligue a geleira com o cabo de conexão a uma tomada de 220–240 V~.
- Ligue a geleira, premindo o botão “ON/OFF” (fig. **2** 2, página 3).
- ✓ O mostrador liga-se e indica a temperatura de refrigeração atual em °C.
- ✓ A geleira inicia a refrigeração do interior.
- Se pretender desligar a geleira, pressione o botão “ON/OFF” (fig. **2** 2, página 3).
- O mostrador desliga-se.

### 6.3 Regular a temperatura

A capacidade de refrigeração pode ser influenciada pela

- temperatura ambiente,
  - quantidade de bens a serem refrigerados,
  - frequência de abertura da porta.
- Pressione o botão “TEMP –” (fig. **2** 3, página 3) para **reduzir** a temperatura de refrigeração pretendida em respectivamente 1 °C
- Pressione o botão “TEMP +” (fig. **2** 4, página 3) para **umentar** a temperatura de refrigeração pretendida em respectivamente 1 °C
- ✓ O mostrador indica, durante alguns segundos, em °C a temperatura de refrigeração pretendida que foi regulada.
- ✓ O aparelho confirma a aceitação da temperatura selecionada por meio da temperatura selecionada por meio de intermitência do monitor.

### 6.4 Descongelar a geleira

A humidade do ar pode formar gelo no vaporizador ou no interior da geleira, o que reduz a potência de arrefecimento. Descongele o aparelho atempadamente.



**NOTA! Perigo de danos no aparelho!**

Nunca utilize ferramentas duras ou pontiagudas para retirar as camadas de gelo ou para libertar objetos congelados.

Proceda do seguinte modo para descongelar a geleira:

- Retire os produtos.
- Se necessário, guarde-os num outro aparelho de refrigeração para que permaneçam frios.
- Desligue o aparelho.
- Deixe a tampa aberta.
- Limpe a água de degelo.



## 7 Limpeza e manutenção



### AVISO!

Antes de cada limpeza e conservação, separe o aparelho da rede.



### NOTA! Perigo de danos!

- Nunca limpe a geleira debaixo de água corrente nem dentro de água de lavar a loiça.
- Não utilize produtos de limpeza abrasivos ou objectos duros para a limpeza, uma vez que podem danificar a geleira.

- De vez em quando, limpe o interior e o exterior do aparelho com um pano húmido.
- Certifique-se que as aberturas de ventilação e extracção de ar do aparelho estão livres de pó e sujidade para que, durante o funcionamento, o ar quente possa ser extraído e o aparelho não seja danificado.

## 8 Resolução de falhas

Falha	Possível causa	Sugestão de solução
A geleira não funciona.	A geleira não está correctamente ligada.	Verifique se o cabo de conexão e a extensão estão correctamente inseridos. Verifique a extensão, caso utilizada, e substitua-a se estiver danificada.
	O circuito de refrigeração está avariado.	A reparação apenas pode ser realizada por um serviço de assistência técnica autorizado.

## 9 Garantia

É válido o prazo de garantia legal. Se o produto estiver com defeito, por favor, dirija-se à representação do fabricante no seu país (endereços, ver verso do manual) ou ao seu revendedor.

Para fins de reparação ou de garantia, terá de enviar os seguintes documentos em conjunto:

- uma cópia da factura com a data de aquisição,
- um motivo de reclamação ou uma descrição da falha.



## 10 Eliminação

- Sempre que possível, coloque o material de embalagem no respectivo contentor de reciclagem.



Para colocar o aparelho definitivamente fora de funcionamento, por favor, informe-se junto do centro de reciclagem mais próximo ou revendedor sobre as disposições de eliminação aplicáveis.

# 11 Dados técnicos

	<b>CoolFun CK40D</b>
Tensão de conexão:	220–240 V~, 50 Hz
Consumo:	65 W
Capacidade de refrigeração:	de forma contínua de +10 °C a –15 °C
Categoria:	1
Classe de eficiência energética:	A++
Consumo de energia:	99 kWh/annum
Volume bruto:	40 l
Volume útil:	38 l
Classe climática:	N, T
Temperatura ambiente:	+16 °C – +43 °C
Emissões acústicas:	46 dB
Peso:	aprox. 22 kg
Verificação/certificado:	  

**Прочтите данную инструкцию перед вводом в эксплуатацию и сохраните ее. В случае передачи прибора передайте инструкцию следующему пользователю.**

Изготовитель не несет ответственности за ущерб, вызванный **использованием не по назначению** или **неправильным управлением**.

## Оглавление

1	Пояснение символов . . . . .	116
2	Указания по технике безопасности. . . . .	117
3	Объем поставки . . . . .	119
4	Использование по назначению. . . . .	120
5	Техническое описание . . . . .	120
6	Управление. . . . .	121
7	Чистка и уход . . . . .	124
8	Устранение неисправностей. . . . .	124
9	Гарантия . . . . .	125
10	Утилизация . . . . .	125
11	Технические данные . . . . .	126

## 1 Пояснение символов



### **ОПАСНОСТЬ!**

**Указания по технике безопасности:** Несоблюдение ведет к смертельному исходу или тяжелым травмам.



### **ПРЕДУПРЕЖДЕНИЕ!**

**Указания по технике безопасности:** Несоблюдение может привести к смертельному исходу или тяжелым травмам.



### **ОСТОРОЖНО!**

**Указания по технике безопасности:** Несоблюдение может привести к травмам.

**ВНИМАНИЕ!**

Несоблюдение может привести к повреждениям и нарушить работу продукта.

**УКАЗАНИЕ**

Дополнительная информация по управлению продуктом.

► **Действие:** Этот символ указывает на то, что Вы должны выполнить определенное действие. Требуемые действия описываются шаг за шагом.

✓ Этот символ описывает результат действия.

**Рис. 1 5, стр. 3:** Данное указание обращает Ваше внимание на рисунок, в данном примере на «позицию 5 на рисунке 1 на странице 3».

## 2 Указания по технике безопасности

### 2.1 Общая безопасность

**ОПАСНОСТЬ!**

- На катерах и лодках: при работе от сети строго следите за тем, чтобы электропитание было защищено устройством защитного отключения.

**ПРЕДУПРЕЖДЕНИЕ!**

- Запрещается вводить прибор в работу, если он имеет видимые повреждения,
- В случае повреждения питающего кабеля данного прибора он - во избежание опасностей - должен быть заменен изготовителем, сервисным центром или имеющим аналогичную квалификацию персоналом.
- Ремонт данного прибора разрешается выполнять только специалистам. Неправильно выполненный ремонт может приводить к серьезным опасностям.

- Этот прибор может использоваться детьми с 8-ми лет и старше, а также лицами с ограниченными физическими, сенсорными и умственными способностями или при недостатке необходимого опыта и знаний только под присмотром или после прохождения инструктажа по безопасному использованию прибора, если они понимают опасности, которые при этом могут возникнуть.
- Запрещается выполнять очистку и пользовательское техническое обслуживание детям без присмотра.
- Детям запрещается играть с прибором.
- За детьми необходимо постоянно следить, чтобы не допустить их игры с прибором.
- Поэтому храните и используйте прибор в месте, недоступном для детей младше 8-ми лет.
- Не храните в приборе взрывоопасные вещества, например, аэрозольные баллоны с горючим газами-вытеснителями.

**ОСТОРОЖНО!**

- Отсоединяйте прибор от сети
  - перед каждой чисткой и уходом
  - после каждого использования
- Продукты питания разрешается хранить только в оригинальной упаковке или подходящих емкостях.

**ВНИМАНИЕ!**

- Сравните значения напряжения, указанные на заводской табличке, с характеристиками имеющегося источника питания.
- Присоедините прибор питающим кабелем 230 В к сети переменного тока 230 В.
- Не вытаскивайте штекер из розетки за питающий кабель.
- Холодильник не предназначен для транспортировки едких или содержащих растворители веществ.

## 2.2 Техника безопасности при работе прибора

**ОПАСНОСТЬ!**

- Не беритесь голыми руками за оголенные провода.

**ОСТОРОЖНО!**

- Перед вводом в эксплуатацию убедитесь в том, что питающий кабель и штекер сухие.

**ВНИМАНИЕ!**

- Не используйте электрические приборы внутри холодильника, за исключением случаев, когда эти приборы рекомендованы для этого изготовителем.
- Не устанавливайте прибор вблизи открытого огня или других источников тепла (радиаторов отопления, сильных солнечных лучей, газовых печей и т. п.).
- **Опасность перегрева!**  
Постоянно следите за тем, чтобы образующееся при работе тепло могло быть надежно отведено. Прибор должен всегда находиться на достаточном расстоянии до стен или иных предметов, чтобы обеспечивалась хорошая циркуляция воздуха.
- Следите за тем, чтобы не перекрывались вентиляционные отверстия.
- Запрещается заполнять внутреннее пространство жидкостями или льдом.
- Не погружайте прибор в воду.
- Предохраняйте прибор и кабели от действия жары и влаги.

### 3 Объем поставки

Кол-во	Наименование
1	Холодильник
1	Инструкция по эксплуатации

## 4 Использование по назначению

Холодильник предназначен для охлаждения и глубокого охлаждения продуктов питания. Прибор подходит также для применения в кемпингах. Запрещается подвергать прибор воздействию дождя.



### **ОСТОРОЖНО! Опасность для здоровья!**

Проверьте, соответствует ли холодопроизводительность прибора требованиям продуктов питания или медикаментов, которые нужно охладить.

## 5 Техническое описание

Холодильник пригоден для применения, например, в кемпинге, на террасе, в саду или в других местах, в которых имеется подключение к сети 220–240 В. Прибор предназначен для охлаждения продуктов и поддержания их в охлажденном состоянии, а также для глубокого охлаждения.

Охлаждение осуществляется не требующим обслуживания холодильным контуром с компрессором. Изоляция большой толщины и мощный компрессор обеспечивают особо быстрое охлаждение.

С цифрового дисплея можно регулировать требуемую температуру.

Крышка имеет круговое уплотнение и магнитный затвор.

Холодильник имеет следующие органы управления:

№ на рис. <b>2</b> , стр. 3	Наименование	Пояснение
1	Дисплей	Указывает мгновенное или требуемое значение температуры.
2	ON/OFF	Включает или выключает холодильник.
3	TEMP –	Каждое нажатие уменьшает требуемую температуру охлаждения на 1 °С.
4	TEMP +	Каждое нажатие увеличивает требуемую температуру охлаждения на 1 °С.



## 6 Управление



### **ОСТОРОЖНО! Опасность для здоровья!**

Продукты питания разрешается хранить только в оригинальной упаковке или подходящих емкостях.



### **УКАЗАНИЕ**

- Перед вводом нового холодильника в работу его, в гигиенических целях, следует протереть снаружи и изнутри влажной тряпкой (см. также гл. «Чистка и уход» на стр. 124).
- После длительной работы внутри холодильника может собраться несколько капель воды. Это является нормальным явлением, т. к. содержащаяся в воздухе влага конденсируется при понижении температуры в холодильнике. Это не является признаком неисправности холодильника. При необходимости, протрите его сухой тряпкой.

### 6.1 Советы по энергосбережению

- Выбирайте хорошо проветриваемое, защищенное от солнечных лучей место применения.
- Дайте теплым блюдам охладиться, прежде чем поддерживать их в холодном состоянии в холодильнике.
- Не открывайте холодильник чаще, чем это действительно необходимо.
- Не оставляйте холодильник открытым дольше, чем это действительно необходимо.

## 6.2 Использование холодильника



### **ВНИМАНИЕ! Опасность повреждения!**

- Не включайте прибор сразу после транспортировки. В противном случае может повредиться система охлаждения. Перед включением прибора после транспортировки дайте ему постоять минимум 30 минут. Таким образом хладагент снова соберется в компрессоре, и компрессор не будет работать всухую.
- Следите за тем, чтобы в холодильнике находились только предметы и продукты, которые разрешается охлаждать до выбранной температуры.
- Следите за тем, чтобы напитки или блюда в стеклянных емкостях не охлаждались слишком сильно. При замерзании напитки и жидкие блюда расширяются. Это может приводить к разрушению стеклянных емкостей.
- Следите за хорошей вентиляцией холодильника и должным отводом тепла – в противном случае не может гарантироваться безупречная работа. В частности, запрещается перекрывать вентиляционные отверстия.

- Установите холодильник на прочную опору.
- Присоедините холодильник соединительным кабелем к розетке с напряжением 220–240 В~ переменного тока.
- Включите холодильник, нажав кнопку «ON/OFF» (рис. **2** 2, стр. 3).
- ✓ Дисплей включается и указывает текущую температуру охлаждения в °С.
- ✓ Холодильник начинает охлаждать внутреннее пространство.
- Если Вы хотите выключить холодильник, то нажмите кнопку «ON/OFF» (рис. **2** 2, стр. 3).
- Дисплей выключается.

### 6.3 Настройка температуры

На холодопроизводительность могут влиять:

- температура окружающей среды
  - количество охлаждаемых продуктов
  - частота открытия дверцы
- Нажмите кнопку «TEMP –» (рис. **2** 3, стр. 3), чтобы **уменьшить** требуемую температуру охлаждения на 1 °С.
- Нажмите кнопку «TEMP +» (рис. **2** 4, стр. 3), чтобы **увеличить** требуемую температуру охлаждения на 1 °С.
- ✓ На дисплее на несколько секунд появляется настроенная температура охлаждения в °С.
- ✓ Прибор подтверждает настройку выбранной температуры миганием дисплея.

### 6.4 Оттаивание холодильника

Влага из воздуха может выпадать на испарителе или в камере холодильника в виде снеговой шубы, которая уменьшает холодопроизводительность. Своевременно оттаивайте прибор.



**ВНИМАНИЕ! Опасность повреждений прибора!**

Для удаления слоя льда и отделения примерзших продуктов не используйте твердые или острые инструменты.

При оттаивании холодильника соблюдайте следующий порядок действий:

- Выньте охлаждаемые продукты.
- При необходимости, переложите их в другой холодильник, чтобы они оставались холодными.
- Отключите прибор.
- Оставьте крышку открытой.
- Вытрите оттаявшую воду.

## 7 Чистка и уход



### **ПРЕДУПРЕЖДЕНИЕ!**

Перед чисткой и уходом всегда отсоединяйте прибор от сети.



### **ВНИМАНИЕ! Опасность повреждения!**

- Категорически запрещается чистить прибор под струей воды или даже в емкости с водой.
- Не используйте для чистки абразивные чистящие средства или острые предметы, т. к. они могут привести к повреждениям холодильника.

- Периодически очищайте прибор снаружи и изнутри влажной тряпкой.
- Убедитесь в том, что приточно-вытяжные вентиляционные отверстия очищены от пыли загрязнений, чтобы можно было отвести возникающее при работе тепло и предотвратить опасность повреждения прибора.

## 8 Устранение неисправностей

Неисправность	Возможная причина	Вариант устранения
Холодильник не работает.	Холодильник присоединен неправильно.	Проверьте, правильно ли вставлены соединительный кабель и удлинитель. Проверьте удлинитель, если он используется, и замените его, если он поврежден.
	Неисправен холодильный контур.	Ремонт разрешается выполнять только авторизованному сервисному центру.

## 9 Гарантия

Действителен установленный законом срок гарантии. Если продукт неисправен, обратитесь в представительство изготовителя в Вашей стране (адреса см. на обратной стороне инструкции) или в торговую организацию.

В целях проведения ремонта или гарантийного обслуживания Вы должны также послать следующие документы:

- копию счета с датой покупки,
- причину рекламации или описание неисправности.

## 10 Утилизация

- По возможности, выкидывайте упаковочный материал в мусор, подлежащий вторичной переработке.



Если Вы окончательно выводите продукт из эксплуатации, то получите информацию в ближайшем центре по вторичной переработке или в торговой сети о соответствующих предписаниях по утилизации.

# 11 Технические данные

	<b>CoolFun СК40D</b>
Подводимое напряжение:	220 – 240 В~, 50 Гц
Потребляемая мощность:	65 Вт
Холодопроизводительность:	плавно от +10 °С до –15 °С
Категория:	1
Класс энергоэффективности:	A++
Потребление энергии:	99 кВт*ч/год
Емкость брутто:	40 л
Полезный объем:	38 л
Климатический класс:	N, T
Температура окружающей среды:	+16 °С – +43 °С
Акустическая эмиссия:	46 дБ
Вес:	ок. 22 кг
Испытания/сертификат:	  

**Przed uruchomieniem urządzenia należy uważnie przeczytać niniejszą instrukcję. Instrukcję należy zachować. W razie przekazywania urządzenia należy ją przekazać kolejnemu nabywcy.**

Producent nie odpowiada za szkody powstałe w **wyniku użytkowania niezgodnego z przeznaczeniem lub niewłaściwej obsługi.**

## Spis treści

1	Objaśnienie symboli . . . . .	127
2	Wskazówki bezpieczeństwa . . . . .	128
3	Zakres dostawy . . . . .	130
4	Użytkowanie zgodne z przeznaczeniem . . . . .	130
5	Opis techniczny . . . . .	131
6	Obsługa . . . . .	132
7	Czyszczenie . . . . .	135
8	Usuwanie usterek . . . . .	135
9	Gwarancja . . . . .	136
10	Utylizacja . . . . .	136
11	Dane techniczne . . . . .	137

## 1 Objąśnienie symboli



### **NIEBEZPIECZEŃSTWO!**

**Wskazówka dot. bezpieczeństwa:** Nieprzestrzeganie powoduje śmierć lub ciężkie obrażenia ciała.



### **OSTRZEŻENIE!**

**Wskazówka dot. bezpieczeństwa:** Nieprzestrzeganie może prowadzić do śmierci lub ciężkich obrażeń ciała.



### **OSTROŻNIE!**

**Wskazówka dot. bezpieczeństwa:** Nieprzestrzeganie może prowadzić do obrażeń ciała.

**UWAGA!**

Nieprzestrzeganie może prowadzić do powstania szkód materialnych i zakłóceń w działaniu produktu.

**WSKAZÓWKA**

Informacje uzupełniające dot. obsługi produktu.

➤ **Obsługa:** Ten symbol wskazuje, że użytkownik musi podjąć jakieś działanie. Wymagane działania zostały opisane krok po kroku.

✓ Ten symbol opisuje wynik działania.

**Rys. 1 5, strona 3:** Ten odnośnik wskazuje element na rysunku, w tym przypadku „Pozycję 5 na rysunku 1 na stronie 3”.

## 2 Wskazówki bezpieczeństwa

### 2.1 Ogólne bezpieczeństwo

**NIEBEZPIECZEŃSTWO!**

- W łodziach: W przypadku zasilania sieciowego należy bezwzględnie zadbać o zabezpieczenie zasilania wyłącznikiem ochronnym różnicowoprądowym.

**OSTRZEŻENIE!**

- Uruchamianie urządzenia jest zabronione, gdy ma ono widoczne uszkodzenia.
- Gdy przewód zasilania ulegnie uszkodzeniu, musi zostać wymieniony przez producenta, jego serwis lub podobnie wykwalifikowaną osobę, aby uniknąć zagrożenia.
- Napraw mogą dokonywać tylko odpowiednio wykwalifikowane osoby. Niefachowe naprawy mogą spowodować poważne niebezpieczeństwo.
- Dzieci od 8 roku życia i osoby o ograniczonych możliwościach fizycznych, sensorycznych lub intelektualnych oraz osoby niedysponujące stosowną wiedzą i doświadczeniem mogą użytkować to urządzenie jedynie pod nadzorem innej osoby bądź uzyskania od niej informacji dotyczących bezpiecznego użytkowania i wynikających z tego zagrożeń.



- Nie mogą one również czyścić i konserwować go bez nadzoru.
- Dzieci nie mogą bawić się urządzeniem.
- Należy dopilnować, aby dzieci nie bawiły się urządzeniem.
- Urządzenie należy stosować i przechowywać poza zasięgiem dzieci poniżej 8 roku życia.
- W urządzeniu nie wolno przechowywać substancji wybuchowych, np. pojemników aerozolowych z palnym gazem wyłaczającym.

**OSTROŻNIE!**

- Urządzenie należy odłączyć od sieci
  - przed każdym czyszczeniem i konserwacją
  - po każdym użyciu
- Środki spożywcze mogą być przechowywane tylko w oryginalnych opakowaniach lub odpowiednich pojemnikach.

**UWAGA!**

- Należy porównać dane dotyczące napięcia na tabliczce znamionowej z danymi dostępnego źródła zasilania.
- Urządzenie należy podłączyć do sieci prądu zmiennego o napięciu 230 V za pomocą przewodu 230 V.
- Wtyczki nie należy nigdy wyciągać z gniazda zapalniczki samochodowej ani gniazdko elektrycznego, pociągając za przewód zasilania.
- Przenośna lodówka nie nadaje się do transportu substancji żrących lub zawierających rozpuszczalniki!

## 2.2 Bezpieczeństwo podczas eksploatacji urządzenia

**NIEBEZPIECZEŃSTWO!**

- Nigdy nie należy chwycić nieosłoniętymi rękoma gołych przewodów.

**OSTROŻNIE!**

- Przed użyciem należy sprawdzić, czy przewód i wtyczka są suche.

**UWAGA!**

- Wewnątrz przenośnej lodówki nie należy używać żadnych urządzeń elektrycznych - z wyjątkiem urządzeń zaleconych przez producenta.
- Nie należy ustawiać urządzenia w pobliżu otwartego ognia i innych źródeł ciepła (ogrzewanie, silne promieniowanie słoneczne, piec gazowy itp.).
- **Niebezpieczeństwo przegrzania!**  
Należy zawsze pamiętać, że ciepło powstające przy eksploatacji musi być odpowiednio odprowadzone. Należy zadbać o to, aby urządzenie stało w odpowiedniej odległości od ścian lub przedmiotów, tak by możliwa była cyrkulacja powietrza.
- Należy uważać, aby nie zakrywać otworów wentylacyjnych.
- Wypełnianie wewnętrznego pojemnika cieczami i lodem jest zabronione.
- Zanurzanie urządzenia w wodzie jest zabronione.
- Urządzenie i przewody należy chronić przed wysoką temperaturą i wilgocią.

### 3 Zakres dostawy

Ilość	Nazwa
1	Lodówka przenośna
1	Instrukcja obsługi

### 4 Użytkowanie zgodne z przeznaczeniem

Lodówka przenośna jest przeznaczona do chłodzenia i mrożenia artykułów spożywczych. Urządzenie można stosować na kempingu. Nie można go wystawiać na deszcz.

**OSTROŻNIE! Zagrożenie zdrowia!**

Należy sprawdzić, czy wydajność chłodzenia odpowiada wymaganiom związanym żywnością lub lekami, które mają być przechowywane w lodówce.

## 5 Opis techniczny

Lodówka przenośna nadaje się do zastosowania np. na camping, na tarasie, w ogrodzie bądź w innych miejscach, w których dostępne jest podłączenie do sieci 220–240 V. Urządzenie może chłodzić, utrzymywać w niskiej temperaturze i zamrażać artykuły.

Chłodzenie odbywa się za pomocą bezobsługowego obiegu chłodzenia z kompresorem. Bardzo dobra izolacja i wydajny kompresor zapewniają wyjątkowo szybkie chłodzenie.

Za pomocą wyświetlacza cyfrowego można ustawić żądaną temperaturę.

Pokrywa wyposażona jest w uszczelkę wokół brzegu oraz zamek magnetyczny.

Lodówka przenośna ma następujące elementy obsługi:

Nr na rys. 2, strona 3	Nazwa	Objaśnienie
1	Wyświetlacz	Wskazuje obecną lub żądaną temperaturę.
2	ON/OFF	Umożliwia włączenie lub wyłączenie lodówki przenośnej.
3	TEMP –	Powoduje zmniejszenie żądanej temperatury chłodzenia każdorazowo o 1°C.
4	TEMP +	Powoduje zwiększenie żądanej temperatury chłodzenia każdorazowo o 1°C.

## 6 Obsługa



### **OSTROŻNIE! Zagrożenie zdrowia!**

Artykuły spożywcze mogą być przechowywane tylko w oryginalnych opakowaniach lub w odpowiednich pojemnikach.



### **WSKAZÓWKA**

- Przed pierwszym użyciem przenośnej lodówki należy ze względów higienicznych wyczyścić ją od wewnątrz i z zewnątrz wilgotną ściereczką (patrz również rozdz. „Czyszczenie” na stronie 135).
- Gdy chłodzenie trwa dłuższy czas, we wnętrzu przenośnej lodówki mogą osadzić się krople wody. Jest to normalne zjawisko, gdyż wilgoć z powietrza przekształca się w krople wody, gdy temperatura w urządzeniu chłodzącym spada. Lodówka nie jest uszkodzona. Krople można wytrzeć suchą ściereczką.

### **6.1 Rady dotyczące oszczędzania energii**

- Wybierz miejsce z dobrą wentylacją, nienarażone na promieniowanie słoneczne.
- Schłódź ciepłe potrawy przed ich włożeniem do urządzenia.
- Nie otwieraj lodówki częściej niż jest to konieczne.
- Nie zostawiaj otwartej lodówki dłużej niż jest konieczne.

## 6.2 Eksploatacja przenośnej lodówki



### ***UWAGA! Niebezpieczeństwo uszkodzenia!***

- Nie należy włączać urządzenia natychmiast po jego transporcie. Układ chłodzenia mógłby zostać w takim przypadku uszkodzony. Należy pozostawić urządzenie po transporcie na co najmniej 30 minut przed jego włączeniem. Dzięki temu czynnik chłodzący zbierze się ponownie w sprężarce i sprężarka nie wyschnie.
- Należy uważać, aby w lodówce znajdowały się tylko przedmioty lub produkty, które mogą być chłodzone do wybranej temperatury.
- Należy uważać, by nie ochładzać nadmiernie napojów lub potraw w szklanych pojemnikach. Podczas zamrażania napoje i płynne potrawy zwiększają swoją objętość. Może to spowodować uszkodzenie szklanych pojemników.
- Należy pamiętać, że lodówka powinna mieć zapewnioną dobrą wentylację, pozwalającą na odprowadzenie wytwarzanego ciepła. W przeciwnym razie nie gwarantuje się jej prawidłowego działania. W szczególności nie wolno zakrywać otworów wentylacyjnych.

- Przenośną lodówkę należy ustawić na stałym podłożu.
- Przenośna lodówka powinna być podłączona za pomocą odpowiedniego przewodu do gniazda prądu zmiennego 220–240 V~.
- Lodówkę przenośną należy włączyć za pomocą przycisku „ON/OFF” (rys. 2 2, strona 3).
- ✓ Wyświetlacz włącza się i przedstawia aktualną temperaturę chłodzenia w °C.
- ✓ Przenośna lodówka zaczyna chłodzić komorę.
- Lodówkę przenośną można wyłączyć, używając ponownie przycisku „ON/OFF” (rys. 2 2, strona 3).
- Wówczas wyświetlacz zostanie wyłączony.

### 6.3 Ustawianie temperatury

Na wydajność chłodzenia wpływa

- temperatura otoczenia,
  - ilość chłodzonych artykułów spożywczych,
  - częstotliwość otwierania drzwi.
- Należy przycisnąć przycisk „TEMP –” (rys. **2** 3, strona 3), aby **zmniejszyć** żądaną temperaturę chłodzenia każdorazowo o 1°C.
- Należy przycisnąć przycisk „TEMP +” (rys. **2** 4, strona 3), aby **zwiększyć** żądaną temperaturę chłodzenia każdorazowo o 1°C.
- ✓ Na wyświetlaczu przez kilka sekund wyświetla się ustawiona wymagana temperatura chłodzenia w °C.
- ✓ Urządzenie potwierdza przyjęcie wybranej temperatury poprzez miganie wyświetlacza.

### 6.4 Odszranianie lodówki przenośnej

Wilgotne powietrze może się osadzać na parowniku lub wewnątrz lodówki w postaci szronu, który ogranicza wydajność chłodzenia. Należy więc w odpowiednim czasie odszronić urządzenie.



***UWAGA! Niebezpieczeństwo uszkodzenia urządzenia!***

Do usuwania warstw lodu i do oddzielania mocno zamrożonych artykułów od powierzchni zamrażarki nie wolno używać twardych lub ostrych narzędzi.

Aby odszronić lodówkę przenośną, należy postępować w następujący sposób:

- Należy wyjąć chłodzone artykuły.
- Następnie należy włożyć je do innej lodówki, tak aby pozostały zimne.
- Urządzenie należy wyłączyć.
- Należy pozostawić otwartą pokrywę.
- Wodę powstałą w wyniku odszraniania należy zetrzeć

## 7 Czyszczenie



### **OSTRZEŻENIE!**

Przed każdym czyszczeniem należy odłączyć urządzenie od sieci.



### ***UWAGA! Niebezpieczeństwo uszkodzenia!***

- Przenośnej lodówki nie wolno nigdy czyścić pod bieżącą wodą ani zamaczać w wodzie.
- Do czyszczenia nie należy używać agresywnych środków czyszczących ani twardych przedmiotów, gdyż mogą uszkodzić lodówkę.

- Obudowę należy czyścić od czasu do czasu wilgotną ściereczką od wewnątrz i na zewnątrz.
- Należy upewnić się, że otwory wentylacyjne urządzenia nie są zabrudzone ani zakurzone, aby możliwe było odprowadzanie ciepła podczas pracy urządzenia, co pozwoli uniknąć uszkodzenia urządzenia.

## 8 Usuwanie usterek

<b>Usterka</b>	<b>Możliwa przyczyna</b>	<b>Proponowane rozwiązanie</b>
Lodówka przenośna nie funkcjonuje.	Lodówka przenośna nie jest prawidłowo podłączona.	Należy sprawdzić, czy prawidłowo podłączono przewód zasilający oraz przewód przedłużacza. Należy sprawdzić przewód przedłużacza, jeśli został użyty, i wymienić go w razie usterki.
	Obieg chłodzenia jest uszkodzony.	Naprawę może wykonać tylko odpowiedni zakład serwisowy.

## 9 Gwarancja

Warunki gwarancji zostały opisane w Karcie Gwarancyjnej dołączonej do produktu.

W celu naprawy lub rozpatrzenia gwarancji konieczne jest przesłanie:

- kopii rachunku z datą zakupu,
- informacji o przyczynie reklamacji lub opisu wady.

## 10 Utylizacja



- Opakowanie należy wyrzucić do odpowiedniego pojemnika na śmieci do recyklingu.



Jeżeli produkt nie będzie dłużej eksploatowany, koniecznie dowiedz się w najbliższym zakładzie recyklingu lub w specjalistycznym sklepie, jakie są aktualnie obowiązujące przepisy dotyczące utylizacji.



# 11 Dane techniczne

	<b>CoolFun CK40D</b>
Zasilanie:	220 – 240 V~, 50 Hz
Pobór mocy:	65 W
Zakres temperatury chłodzenia:	stopniowo od +10 °C do –15 °C
Kategoria:	1
Klasa efektywności energetycznej:	A++
Zużycie energii:	99 kWh/rok
Pojemność brutto:	40 l
Pojemność użytkowa:	38 l
Klasa klimatyczna:	N, T
Temperatura otoczenia:	+16°C – +43°C
Emisja hałasu:	46 dB
Waga:	ok. 22 kg
Kontrola/certyfikat:	  

**Před uvedením do provozu si pečlivě přečtěte tento návod k obsluze a uschovejte jej. V případě dalšího prodeje přístroje předejte návod novému uživateli.**

Výrobce neručí za škody, které vzniknou **nesprávným použitím** nebo **nesprávnou obsluhou**.

## Obsah

1	Vysvětlení symbolů . . . . .	138
2	Bezpečnostní pokyny . . . . .	139
3	Obsah dodávky . . . . .	141
4	Použití v souladu se stanoveným účelem . . . . .	141
5	Technický popis . . . . .	142
6	Obsluha . . . . .	142
7	Čištění a péče . . . . .	145
8	Odstraňování poruch a závad . . . . .	145
9	Záruka . . . . .	145
10	Likvidace . . . . .	146
11	Technické údaje . . . . .	146

## 1 Vysvětlení symbolů



### **NEBEZPEČÍ!**

**Bezpečnostní pokyny:** Následkem nedodržení pokynů jsou smrtelná nebo vážná zranění.



### **VÝSTRAHA!**

**Bezpečnostní pokyny:** Následkem nedodržení pokynů mohou být smrtelná nebo vážná zranění.



### **UPOZORNĚNÍ!**

**Bezpečnostní pokyny:** Následkem nedodržení mohou být úrazy.

**POZOR!**

Nedodržení pokynů může mít za následek hmotné škody a narušení funkce výrobku.

**POZNÁMKA**

Doplňující informace týkající se obsluhy výrobku.

➤ **Činnost:** Tento symbol vás vyzývá k tomu, abyste něco učinili. Potřebné činnosti jsou popisovány v příslušném pořadí.

✓ Tento symbol popisuje výsledek určité činnosti.

**Obr. 1 5, strana 3:** Tento údaj odkazuje na prvek, zobrazený na obrázku. Na tomto příkladu se jedná o „pozici 5 na obrázku 1 na straně 3“.

## 2 Bezpečnostní pokyny

### 2.1 Obecná bezpečnost

**NEBEZPEČÍ!**

- Na člunech a lodích: Při použití síťového napájení je nezbytné, aby byl napájecí zdroj chráněn spínačem FI.

**VÝSTRAHA!**

- V případě, že je přístroj viditelně poškozen, nesmíte jej používat.
- Pokud je přívodní kabel přístroje poškozen, musíte jej nechat vyměnit výrobcem, jeho servisním centrem nebo jinou kvalifikovanou osobou tak, aby nemohlo dojít k jakémukoliv ohrožení.
- Opravy tohoto přístroje smí provádět pouze odborníci. Nesprávně provedené opravy mohou způsobit značné škody.
- Tento přístroj mohou používat děti od 8 let a osoby se sníženými fyzickými, sensorickými nebo mentálními schopnostmi, nebo osoby s nedostatkem zkušeností a znalostí, pokud budou pod dozorem, nebo pokud byly poučeny o bezpečném použití přístroje a rozumějí nebezpečím, které z použití výrobku vyplývají.
- Čištění a uživatelem prováděnou údržbu nesmějí provádět děti bez dozoru.
- Nenechávejte děti, aby si s přístrojem hrály!

- Děti musejí být pod dohledem tak, aby si s výrobkem nehrály.
- Příklad použijte a skladujte mimo dosah dětí mladších 8 let.
- Neskladujte v přístroji výbušné látky, jako např. spreje s hnacím plynem.

**UPOZORNĚNÍ!**

- Příklad odpojte od sítě:
  - Před každým čištěním a údržbou
  - Po každém použití
- Skladujte potraviny pouze v originálním balení nebo ve vhodných nádobách.

**POZOR!**

- Porovnejte údaj o napětí na typovém štítku se stávajícím zdrojem napájení.
- Připojte přístroj přívodním kabelem 230 V k síti střídavého proudu 230 V.
- Nikdy nevytahujte zástrčku ze zásuvky tahem za přívodní kabel.
- Chladnička není vhodná k přepravě leptavých látek nebo látek obsahujících rozpouštědla.

## 2.2 Bezpečnost za provozu přístroje

**NEBEZPEČÍ!**

- Nikdy se nedotýkejte odizolovaných vodičů.

**UPOZORNĚNÍ!**

- Před uvedením do provozu zkontrolujte, zda jsou přívodní kabel a zástrčka suché.

**POZOR!**

- Nepoužívejte uvnitř chladničky žádné elektrické přístroje, pouze pokud jsou k tomu takové přístroje doporučeny výrobcem.
- Neinstalujte přístroj v blízkosti otevřeného ohně nebo jiných tepelných zdrojů (topení, přímé sluneční záření, plynová kamna apod.).

- **Nebezpečí přehřátí!**

Vždy dbejte, aby bylo teplo, vznikající za provozu zařízení, dostatečně odváděno. Zajistěte, aby byl přístroj postaven v dostatečné vzdálenosti od stěn nebo předmětů tak, aby mohl vzduch cirkulovat.

- Pamatujte, že nesmějí být zakryty větrací otvory.
- Do vnitřní nádoby nelijte žádné kapaliny ani do ní nedávejte led.
- Nikdy neponořujte přístroj do vody.
- Chraňte přístroje a kabely před horkem a vlhkem.

### 3 Obsah dodávky

Množství	Název
1	Chladicí box
1	Návod k obsluze

### 4 Použití v souladu se stanoveným účelem

Chladicí box je vhodný ke chlazení a hlubokému chlazení potravin. Přístroj je vhodný také ke kempování. Výrobek nesmíte vystavit dešti.



**UPOZORNĚNÍ! Nebezpečí ohrožení zdraví!**

Zkontrolujte, zda chladicí výkon přístroje odpovídá požadavkům potravin nebo léčiv, které chcete skladovat.

## 5 Technický popis

Chladicí box můžete používat např. při kempování, na terase, v zahradě nebo na jiných místech, na kterých je dostupná síťová přípojka 220–240 V. Přístroj umožňuje chladit výrobky, udržovat je chladné a umožňuje také jejich hluboké chlazení.

Chlazení je provedeno pomocí bezúdržbového chladicího okruhu s kompresorem. Extra silná izolace a výkonný kompresor zaručují mimořádně rychlé chlazení.

Pomocí digitálního displeje můžete nastavovat požadovanou teplotu.

Víko je vybaveno obvodovým těsněním a magnetickým zámekem.

Chladicí box je vybaven následujícími ovládacími prvky:

Č. na obr. 2, strana 3	Název	Vysvětlení
1	Displej	Zobrazení aktuální nebo požadované teploty.
2	ON/OFF	Zapnutí nebo vypnutí chladicího boxu.
3	TEMP –	Snížení požadované teploty chlazení vždy o 1 °C.
4	TEMP +	Zvýšení požadované teploty chlazení vždy o 1 °C.

## 6 Obsluha



### UPOZORNĚNÍ! Nebezpečí ohrožení zdraví!

Skladujte potraviny pouze v originálním balení nebo ve vhodných nádobách.



### POZNÁMKA

- Dříve než uvedete novou chladničku do provozu, musíte ji z hygienických důvodů očistit vlhkou utěrkou jak zevnitř, tak zvenčí (viz též kap. „Čištění a péče“ na straně 145).
- Při delším použití chladničky se mohou uvnitř výrobku vytvářet kapky vody. Je to obvyklý jev, protože vlhkost ve vzduchu kondenzuje a sráží se s klesající teplotou v chladničce. Chladnička tedy není vadná. Případně chladničku vytřete suchou utěrkou.

## 6.1 Tipy k úspoře energie

- K používání vyberte dobře větrané místo chráněné před slunečním zářením.
- Teplé pokrmy nechejte před uložením do chladničky vychladnout.
- Neotevírejte chladničku častěji, než je nezbytně nutné.
- Nenechávejte chladničku otevřenou déle, než je nezbytně nutné.

## 6.2 Používání chladicího boxu



### ***POZOR! Nebezpečí poškození!***

- Nezapínejte přístroj okamžitě po jeho transportu. Mohlo by dojít k poškození chladicího systému. Přístroj nechejte po transportu minimálně 30 minut stát, než jej zapnete. Chladicí prostředek tak může natéct zpět do kompresoru a kompresor neběží naprázdno.
- Dbejte, aby byly v chladničce skladovány pouze předměty nebo potraviny, které je dovoleno chladit na nastavenou teplotu.
- Nechladte nápoje nebo pokrmy ve skleněných nádobách na příliš nízkou teplotu. Při zmrznutí zvětšují nápoje nebo tekuté potraviny svůj objem. Následkem může být poškození nebo zničení skleněných nádob.
- Pamatujte, že stejně jako u každé jiné chladničky musí být zajištěno dobré odvětrávání, které umožňuje dostatečné odvádění vznikajícího tepla. V opačném případě není zajištěna řádná funkce přístroje. Především pak nesmějí být zakrývány větrací otvory.

- Postavte chladicí box na pevnou podložku.
- Připojte chladicí box přívodním kabelem k zásuvce 220–240 V~.
- Zapněte chladicí box stisknutím tlačítka „ON/OFF“ (obr. **2** 2, strana 3).
- ✓ Zapne se displej a zobrazí aktuální teplotu chlazení ve °C.
- ✓ Chladicí box zahájí chlazení vnitřního prostoru.
- Pokud si přejete chladicí box vypnout, stiskněte tlačítko „ON/OFF“ (obr. **2** 2, strana 3).
- Displej se vypne.

### 6.3 Nastavení teploty

Chladicí výkon může být ovlivněn těmito faktory:

- Teplota okolního prostředí
  - Množství chlazených potravin
  - Četnost otevírání dvířek
- Stisknutím tlačítka „TEMP –“ (obr. **2** 3, strana 3) **snížíte** požadovanou teplotu chlazení o 1 °C
- Stisknutím tlačítka „TEMP +“ (obr. **2** 4, strana 3) **zvýšíte** požadovanou teplotu chlazení o 1 °C
- ✓ Na displeji se zobrazí na několik vteřin nastavená požadovaná teplota chlazení ve °C.
- ✓ Přístroj potvrdí zadanou teplotu blikáním displeje.

### 6.4 Rozmrazování chladicího boxu

Vzdušná vlhkost se může srážet na výparníku nebo uvnitř chladicího boxu formou jinovatky, která snižuje chladicí výkon. Přístroj včas odmrazte.



***POZOR! Nebezpečí poškození výrobku!***

Nepoužívejte k odstraňování ledu nebo k uvolňování přimrzlých předmětů tvrdé nebo špičaté nástroje.

Při rozmrazování postupujte takto:

- Vyprázdněte obsah chladničky.
- Uložte jej případně do jiné lednice, aby zůstal v chladnu.
- Vypněte přístroj.
- Nechejte víko otevřené.
- Vytřete vodní kondenzát.



## 7 Čištění a péče



### VÝSTRAHA!

Před zahájením jakéhokoliv čištění nebo údržby odpojte výrobek od sítě.



### POZOR! Nebezpečí poškození!

- Nikdy neumývejte chladničku pod tekoucí vodou nebo ve vodní lázni.
- Nepoužívejte k čištění čisticí písky nebo tvrdé předměty, může dojít k poškození chladničky.

- Pokud je to nutné, očistěte přístroj zevnitř a zvenčí vlhkým hadrem.
- Zajistěte, aby nebyly větrací a odvětrávací otvory přístroje zaprášené a znečištěné. Tím může být teplo vznikající za provozu odváděno a nedojde k poškození přístroje.

## 8 Odstraňování poruch a závad

Závada	Možná příčina	Návrh řešení
Chladicí box nefunguje.	Chladicí box není správně připojen.	Zkontrolujte, zda jsou přívodní kabel a prodlužovací kabel správně připojeny. Zkontrolujte případně používaný prodlužovací kabel a vyměňte jej, pokud je poškozený.
	Vadný chladicí okruh.	Opravu smí provést pouze schválená provozovna zákaznického centra.

## 9 Záruka

Na výrobek je poskytována záruka v souladu s platnými zákony. Zjistíte-li, že je výrobek vadný, zašlete jej do pobočky výrobce ve vaší zemi (adresy viz zadní strana tohoto návodu) nebo do specializovanému prodejci.

K vyřízení opravy nebo záruky nezapomeňte odeslat následující dokumenty:

- Kopii účtenky s datem zakoupení,
- Uvedení důvodu reklamace nebo popisu vady.



## 10 Likvidace

► Obalový materiál likvidujte v odpadu určeném k recyklaci.



Jakmile výrobek zcela vyřadíte z provozu, informujte se v příslušných recyklačních centrech nebo u specializovaného prodejce o příslušných předpisech o likvidaci odpadu.

## 11 Technické údaje

	<b>CoolFun CK40D</b>
Napájení:	220–240 V~, 50 Hz
Příkon:	65 W
Chladicí výkon:	Plynule +10 °C až –15 °C
Kategorie:	1
Energetická třída účinnosti	A++
Spotřeba energie:	99 kWh/annum
Obsah brutto:	40 l
Užitečný obsah:	38 l
Klimatická třída:	N, T
Okolní teplota:	+16 °C – +43 °C
Hlukové emise:	46 dB
Hmotnost:	cca 22 kg
Kontrola/certifikát:	  

**Pred uvedením zariadenia do prevádzky si prosím pozorne prečítajte tento návod a odložte si ho. V prípade odovzdania zariadenia ďalšiemu používateľovi mu odovzdajte aj tento návod.**

Výrobca neručí za škody, ktoré vzniknú používaním, ktoré **nie je v súlade s určeným použitím** alebo boli spôsobené **nesprávnou obsluhou**.

## Obsah

1	Vysvetlenie symbolov . . . . .	147
2	Bezpečnostné pokyny . . . . .	148
3	Obsah dodávky . . . . .	150
4	Používanie v súlade s určením . . . . .	150
5	Technický opis . . . . .	151
6	Obsluha . . . . .	151
7	Čistenie a ošetrovanie . . . . .	154
8	Odstraňovanie porúch . . . . .	154
9	Záruka . . . . .	154
10	Likvidácia . . . . .	155
11	Technické údaje . . . . .	155

## 1 Vysvetlenie symbolov



### **NEBZPEČENSTVO!**

**Bezpečnostný pokyn:** Nerešpektovanie vedie k smrti alebo k ťažkému zraneniu.



### **VÝSTRAHA!**

**Bezpečnostný pokyn:** Nerešpektovanie môže viesť k smrti alebo k ťažkému zraneniu.



### **UPOZORNENIE!**

**Bezpečnostný pokyn:** Nerešpektovanie môže viesť k zraneniam.

**POZOR!**

Nerešpektovanie môže viesť k materiálnym škodám a môže ovplyvniť funkciu zariadenia.

**POZNÁMKA**

Doplňujúce informácie k obsluhu výrobku.

► **Konanie:** Tento symbol vám ukáže, že musíte niečo urobiť. Potrebné konania budú popísane krok za krokom.

✓ Tento symbol popisuje výsledok niektorého konania.

**Obr. 1 5, strana 3:** Tento údaj poukazuje na prvok v niektorom obrázku, v tomto príklade na „Pol. 5 v Obr. 1 na strane 3“.

## 2 Bezpečnostné pokyny

### 2.1 Všeobecná bezpečnosť

**NEBZPEČENSTVO!**

- Pri čínoch: Pri sieťovej prevádzke bezpodmienečne dbajte, aby bol váš prívod prúdu istený prúdovým chráničom.

**VÝSTRAHA!**

- Ak zariadenie vykazuje očividné poškodenia, nesmiete ho uviesť do prevádzky.
- Ak sa poškodí pripojovací kábel tohoto zariadenia, musí ho vymeniť výrobca, služba zákazníkom alebo podobne kvalifikovaná osoba, aby sa zabránilo ohrozeniu.
- Opravy tohoto zariadenia smú robiť len odborníci. Neodbornými opravami môžu vzniknúť značné nebezpečenstvá.
- Prístroj smú používať deti od 8 rokov a osoby so zníženými psychickými, zmyslovými alebo mentálnymi schopnosťami a vedomosťami, keď sú pod dozorom alebo keď boli poučené o bezpečnom používaní prístroja a keď chápu, aké riziká z toho vyplývajú.
- Čistenie a bežnú údržbu nesmú deti vykonávať bez dozoru.
- Deti sa nesmú hrať s prístrojom.

- Deti musia byť pod dozorom, aby bolo zabezpečené, že sa so zariadením nebudú hrať.
- Prístroj odkladajte a používajte mimo dosahu detí mladších ako 8 rokov.
- V prístroji neuskladňujte látky, pri ktorých hrozí nebezpečenstvo výbuchu, napr. sprejové nádoby s hnacím plynom.



### UPOZORNENIE!

- Odpojte zariadenie z el. siete
  - pred každým čistením a ošetrovaním
  - po každom použití
- Potraviny sa smú uskladniť len v originálnom balení alebo vo vhodných nádobách.



### POZOR!

- Porovnajete údaj o napätí na typovom štítku s prívodom el. energie, ktorý máte k dispozícii.
- Prístroj pripojte pomocou 230 V pripojovacieho kábla na 230 V sieť so striedavým prúdom.
- Nikdy nevytáhujte zástrčku zo zásuvky za pripojovací kábel.
- Chladiace zariadenie nie je vhodné na prepravu dráždivých alebo rozpúšťadlá obsahujúcich látok.

## 2.2 Bezpečnosť pri prevádzke zariadenia



### NEBZPEČENSTVO!

- Nikdy sa nedotýkajte holými rukami obnažených vedení.



### UPOZORNENIE!

- Pred uvedením do prevádzky dbajte, aby boli prívod a zástrčka suché.



### POZOR!

- Nepoužívajte žiadne elektrické prístroje vo vnútri chladiaceho zariadenia, okrem prístrojov, ktoré sú na to doporučené výrobcom zariadenia.
- Nepostavte zariadenie v blízkosti otvoreného ohňa alebo iných zdrojov tepla (kúrenie, slnečné žiarenie, plynové kachle atď.).

- **Nebezpečenstvo prehriatia!**

Vždy dbajte, aby teplo, ktoré pri prevádzke vzniká, bolo možné dostatočne odvádzať. Postarajte sa, aby zariadenie stálo v dostatočnej vzdialenosti od stien alebo predmetov, aby mohol vzduch cirkulovať.

- Dbajte, aby nedošlo k zakrytiu vetracích otvorov.
- Do vnútornej nádoby nedávajte žiadne kvapaliny alebo ľad.
- Nikdy neponorte zariadenie do vody.
- Chráňte zariadenie a káble pred horúčavou a vlhkom.

### 3 Obsah dodávky

Množstvo	Označenie
1	Chladiaci box
1	Návod na obsluhu

### 4 Používanie v súlade s určením

Chladiaci box je vhodný na chladenie a udržiavanie potravín v chlade. Prístroj je vhodný aj na účely táborenia. Prístroj sa nesmie vystavovať dažďu.

**UPOZORNENIE! Ohrozenie zdravia!**

Skontrolujte, či chladiaci výkon zariadenia zodpovedá požiadavkám potravín alebo liekov, ktoré chcete chladiť.

## 5 Technický opis

Chladiaci box je určený na používanie napr. pri táborení, na terasách, v záhrade alebo na iných miestach, na ktorých je k dispozícii pripojenie k sieti 220–240 V. Prístroj môže schladiť potraviny, udržiavať ich v chlade, príp. ich hlboko zmraziť.

Chladienie sa uskutočňuje prostredníctvom bezúdržbového chladiaceho okruhu s kompresorom. Mimoriadne silná izolácia a výkonný kompresor zabezpečia zvlášť rýchle chladienie.

Na digitálnom displeji možno nastaviť požadovanú teplotu.

Veko má po celom obvode tesnenie a magnetický uzáver.

Chladiaci box má nasledovné ovládacie prvky:

Č. v obr. 2, strane 3	Označenie	Vysvetlenie
1	Displej	Zobrazuje aktuálnu, príp. požadovanú teplotu.
2	ON/OFF	Zapína alebo vypína chladiaci box.
3	TEMP –	Zníži požadovanú teplotu chladienia o 1 °C.
4	TEMP +	Zvýši požadovanú teplotu chladienia o 1 °C.

## 6 Obsluha



### UPOZORNENIE! Ohrozenie zdravia!

Potraviny sa smú uskladňovať len v originálnom obale alebo vhodných nádobách.



### POZNÁMKA

- Pred uvedením nového chladiaceho prístroja do prevádzky by ste ho z hygienických dôvodov mali vyčistiť zvonku a zvnútra vlhkou handričkou (pozri kap. „Čistenie a ošetrovanie“ na strane 154).
- Pár kvapiek vody sa môže usadiť vnútri chladiaceho prístroja, keď dlhší čas chladí. Je to normálne, pretože vlhkosť vo vzduchu kondenzuje na kvapky vody, keď sa teplota v chladničke zníži. Chladiaci prístroj nie je chybný. Utrite ho príp. suchou handrou.

## 6.1 Tipy na úsporu energie

- Zvoľte dobre odvetrané a pred slnečným žiarením chránené miesto osadenia.
- Teplé jedlá nechajte najprv ochladiť, pokým ich budete v zariadení udržiavať studené.
- Neotvárajte chladiace zariadenia častejšie než je to potrebné.
- Nenechávajte chladiace zariadenie otvorené dlhšie než je to potrebné.

## 6.2 Používanie chladiaceho boxu



### ***POZOR! Nebezpečenstvo poškodenia!***

- Hneď po transporte prístroj nezapínajte. Chladiaci systém by sa ináč mohol poškodiť. Prv než prístroj po transporte zapnete, nechajte ho minimálne 30 minút postáť. Chladiaci prostriedok sa môže znova zozbierať v kompresore a kompresor nebude bežať nasucho.
- Dbajte na to, aby sa v chladiacom prístroji nachádzali len predmety, príp. tovar, ktorý sa môže chladiť na zvolenú teplotu.
- Dbajte na to, aby sa nápoje alebo jedlá v sklenených nádobách neskladili príliš silno. Pri zmrazení nápoje alebo tekuté jedlá zväčšia svoj objem. Sklenená nádoba sa tak môže zničiť.
- Dbajte na to, aby chladiaci prístroj bol dobre odvetrávaný, aby sa teplo mohlo odvádzať, v opačnom prípade nebude zaručená jeho riadna činnosť. Zvlášť sa nesmú zakrývať vetracie otvory.

- Postavte chladiaci prístroj na pevný podklad.
- Pripojte chladiaci box prípojným káblom k AC zásuvke 220–240 V~.
- Chladiaci box zapnite tak, že stlačíte tlačidlo „ON/OFF“ (obr. **2** 2, strane 3).
- ✓ Displej sa zapne a zobrazí aktuálnu teplotu chladenia v °C.
- ✓ Chladiaci box sa spustí s chladením vnútorného priestoru.
- Keď chcete chladiaci box vypnúť, stlačte tlačidlo „ON/OFF“ (obr. **2** 2, strane 3).
- Displej sa vypne.



### 6.3 Nastavenie teploty

Chladiaci výkon môže byť ovplyvnený

- teplotou okolia
  - množstvom chladených potravín
  - častotou otvárania dverí
- Stlačte tlačidlo „TEMP –“ (obr. **2** 3, strane 3), čím požadovanú teplotu chladenia **znížite** o 1 °C
- Stlačte tlačidlo „TEMP +“ (obr. **2** 4, strane 3), čím požadovanú teplotu chladenia **zvýšite** o 1 °C
- ✓ Displej zobrazí na niekoľko sekúnd nastavenú požadovanú teplotu chladenia v °C.
- ✓ Prístroj potvrdí prevzatie zvolenej teploty zablikaním displeja.

### 6.4 Odmrazenie chladiaceho boxu

Vlhký vzduch sa môže zrážať na odparovači alebo vnútri chladiaceho boxu ako srieň, čím sa znižuje chladiaci výkon. Prístroj včas odmrázte.



***POZOR! Nebezpečenstvo poškodenia zariadenia!***

Na odstránenie vrstvy námrazy alebo uvoľnenie primrazených predmetov nepoužívajte tvrdé alebo špicaté nástroje.

Pri odmravovaní chladiaceho boxu postupujte nasledovne:

- Chladené potraviny vyberte.
- V prípade potreby ich uskladnite v inom chladiacom prístroji, aby zostali schladené.
- Prístroj vypnite.
- Nechajte veko otvorené.
- Rozmrazenú vodu poutierajte.

## 7 Čistenie a ošetrovanie



### VÝSTRAHA!

Pred každým čistením a ošetrovaním odpojte zariadenie od siete.



### POZOR! Nebezpečenstvo poškodenia!

- Nikdy nečistite chladiace zariadenie pod tečúcou vodou alebo dokonca v preplachovacej vode.
- Nepoužívajte na čistenie žiadne ostré alebo tvrdé predmety, lebo tieto by mohli chladiace zariadenie poškodiť.

- Príležitostne vyčistite zariadenie zvnútra aj zvonku s vlhkou utierkou.
- Zabezpečte, aby vetracie a odvzdušňovacie otvory prístroja boli bez prachu a nečistôt, aby sa teplo vznikajúce pri prevádzke mohlo odvádzať a aby sa prístroj nepoškodil.

## 8 Odstraňovanie porúch

Porucha	Možná príčina	Návrh riešenia
Chladiaci box nefunguje.	Chladiaci box nie je správne pripojený.	Skontrolujte, či je prípojný a predlžovací kábel správne zasunutý. Skontrolujte predlžovací kábel, ak je použitý. V prípade, že je chybný, vymeňte ho.
	Chladiaci okruh je chybný.	Opravy smie vykonávať len autorizovaný servis.

## 9 Záruka

Platí zákonom stanovená záručná lehota. Ak by bol výrobok chybný, obráťte sa na pobočku vo vašej krajine (adresy pozri na zadnej strane návodu) alebo na vášho špecializovaného predajcu.

Ak žiadate o vybavenie opravy alebo nárokov vyplývajúcich zo záruky, musíte priložiť nasledovné podklady:

- kópiu faktúry s dátumom kúpy,
- dôvod reklamácie alebo opis chyby.



## 10 Likvidácia

- Obalový materiál podľa možnosti odovzdajte do príslušného odpadu na recykláciu.



Keď výrobok definitívne vyradíte z prevádzky, informujte sa v najbližšom recyklačnom stredisku alebo u vášho špecializovaného predajcu o príslušných predpisoch týkajúcich sa likvidácie.

## 11 Technické údaje

	<b>CoolFun CK40D</b>
Pripájacie napätie:	220–240 V~, 50 Hz
Príkion:	65 W
Chladiaci výkon:	plynulý od +10 °C do –15 °C
Kategória:	1
Trieda energetickej účinnosti:	A++
Energetická spotreba:	99 kWh/rok
Objem brutto:	40 l
Užitočný obsah:	38 l
Klimatická trieda:	N, T
Teplota okolia:	+16 °C – +43 °C
Emisie zvuku:	46 dB
Hmotnosť:	cca 22 kg
Skúška/certifikát:	  

**A készülék első használata előtt gondosan olvassa el és őrizze meg ezt a használati utasítást. Ha a készüléket továbbadja, mellékelje hozzá a használati utasítást is.**

A gyártó nem felelős olyan károkért vagy sérülésekért, amelyeket **nem rendeltetésszerű használat** vagy **hibás kezelés** okozott.

## Tartalomjegyzék

1	A szimbólumok magyarázata . . . . .	157
2	Biztonsági tudnivalók . . . . .	158
3	Szállítási terjedelem . . . . .	160
4	Rendeltetésszerű használat . . . . .	160
5	Műszaki leírás . . . . .	161
6	Kezelés . . . . .	162
7	Tisztítás és karbantartás . . . . .	165
8	Hibaelhárítás . . . . .	165
9	Szavatosság . . . . .	166
10	Ártalmatlanítás . . . . .	166
11	Műszaki adatok . . . . .	167

# 1 A szimbólumok magyarázata

**VESZÉLY!**

**Biztonsági tudnivaló:** Az utasítás figyelmen kívül hagyása halált vagy súlyos sérülést okoz.

**FIGYELMEZTETÉS!**

**Biztonsági tudnivaló:** Az utasítás figyelmen kívül hagyása halált vagy súlyos sérülést okozhat.

**VIGYÁZAT!**

**Biztonsági tudnivaló:** Az utasítás figyelmen kívül hagyása sérüléseket okozhat.

**FIGYELEM!**

Ha nem veszi figyelembe az információt, az anyagkárosodást eredményezhet, és káros kihatással lehet a termék működésére.

**MEGJEGYZÉS**

Kiegészítő információk a termék kezelésével kapcsolatban.

► **Tevékenység:** Ez a szimbólum jelzi, hogy tennie kell valamit. A szükséges tevékenységek lépésről-lépésre követhetők.

✓ Ez a szimbólum egy tevékenység eredményét jelzi.

**1** **ábra 5, 3. oldal:** Ez az információ egy ábra egyik elemére utal, jelen példában az „5. tételre az 1. ábrán, a 3. oldalon”.

## 2 Biztonsági tudnivalók

### 2.1 Általános biztonság



#### VESZÉLY!

- Hajóknál: hálózati üzem esetén feltétlenül gondoskodjon arról, hogy az áramellátás FI-relén keresztül legyen biztosítva.



#### FIGYELMEZTETÉS!

- Ha a készüléken sérülések láthatók, akkor azt nem szabad üzembe helyeznie.
- Ha a készülék csatlakozókábele megsérül, akkor azt – a veszélyeztetések elkerülése érdekében – a gyártóval, a vevőszolgálattal vagy egy hasonlóan képzett szakemberrel kell kicseréltetni.
- Javításokat csak szakemberek végezhetnek a készüléken. Nem szakszerű javítások jelentős veszélyeket okozhatnak.
- Jelen készüléket 8 év feletti gyermekek, valamint korlátozott fizikai, érzékelési és mentális képességű, illetve megfelelő tapasztalattal és tudással nem rendelkező személyek csak felügyelet mellett, illetve a készülék biztonságos használatát és az abból eredő veszélyeket megértve használhatják.
- A tisztítást és a felhasználói karbantartást gyermekek felügyelet nélkül nem végezhetik.
- A készülékkel gyerekek nem játszhatnak.
- A gyermekekre figyelni kell, hogy a készülékkel ne játsszanak.
- A készüléket 8 év alatti gyermekek által nem hozzáférhető módon tárolja és használja.
- Ne tároljon a készülékben robbanékony anyagokat (például éghető hajtógázt tartalmazó permetpalackokat).



#### VIGYÁZAT!

- Az alábbi esetekben mindig húzza ki a készülék csatlakozódugóját a hálózati aljzataból:
  - minden tisztítás és karbantartás előtt
  - minden használat után.
- Élelmiszert csak eredeti csomagolásban vagy megfelelő tárolókban szabad tárolni.

**FIGYELEM!**

- Hasonlítsa össze a típustáblán feltüntetett a feszültségadatokat a rendelkezésre álló energiaellátással.
- Csatlakoztassa a készüléket a 230 V-os csatlakozókábellel a 230 V-os váltakozó áramú hálózatra.
- Soha ne húzza ki a csatlakozódugót a csatlakozókábelnél fogva az aljzatból.
- A hűtőkészülék nem alkalmas maró hatású vagy oldószert tartalmazó anyagok szállítására.

## 2.2 Biztonság a készülék üzemeltetése során

**VESZÉLY!**

- Soha ne fogjon meg pusztá kézzel csupasz vezetékeket.

**VIGYÁZAT!**

- Üzembe helyezés előtt ügyeljen arra, hogy a vezeték és a dugasz száraz legyen.

**FIGYELEM!**

- Ne használjon elektromos készülékeket a hűtőkészüléken belül, kivéve ha ezeket a készülékeket a gyártó erre a célra javasolja.
- Ne helyezze a készüléket nyílt láng vagy más hőforrás közelébe (fűtés, erős napsugárzás, gázkályha stb.).
- **Tűlforrósodás veszélye!**  
Mindig ügyeljen arra, hogy az üzemeltetés során keletkező hő kielégítően eltávozhasson. A levegő keringetése érdekében gondoskodjon arról, hogy a készülék kielégítő távolságban álljon a faltól vagy tárgyaktól.
- Ügyeljen arra, hogy a szellőzőnyílások ne legyenek lefedve.
- Ne töltsön folyadékot vagy jeget a belső tartályba.
- Soha ne mérítse vízbe a készüléket.
- Védje a készüléket és a kábeleket a hőtől és a nedvességtől.

### 3 Szállítási terjedelem

Mennyiség	Megnevezés
1	Hűtőláda
1	Kezelési útmutató

### 4 Rendeltetésszerű használat

A hűtőláda élelmiszerek hűtésére és fagyasztására alkalmas. A készülék kempingezésre is alkalmas. A készüléket védje az esőtől.

**VIGYÁZAT! Egészségkárosodás veszélye!**

Ellenőrizze, hogy a készülék hűtőteljesítménye megfelel-e a hűteni kívánt élelmiszerek vagy gyógyszerek követelményeinek.



## 5 Műszaki leírás

A hűtőláda alkalmas pl. kempingezéshez, illetve a teraszon, kertben vagy más olyan helyen történő használatra, ahol rendelkezésre áll egy 220 – 240 V-os hálózati csatlakozó. A készülék áruk hűtésére, hidegen tartására, illetve mélyhűtésére alkalmas.

A hűtést karbantartást nem igénylő, kompresszorral ellátott hűtőkör teszi lehetővé. A különösen hatékony szigetelés és az erőteljes kompresszor különösen gyors hűtést biztosít.

A kívánt hőmérséklet digitális kijelzőn keresztül állítható be.

A mágneszáras fedél körkörös tömítéssel rendelkezik.

A hűtőláda a következő kezelőelemekkel rendelkezik:

Szám / 2. ábra, 3. oldal	Megnevezés	Magyarázat
1	Kijelző	Az aktuális, ill. kívánt hőmérsékletet jeleníti meg.
2	ON/OFF	Be- vagy kikapcsolja a hűtőládát.
3	TEMP –	Mindig 1 °C-kal csökkenti a kívánt hűtési hőmérsékletet.
4	TEMP +	Mindig 1 °C-kal növeli a kívánt hűtési hőmérsékletet.

## 6 Kezelés



### **VIGYÁZAT! Egészségkárosodás veszélye!**

Élelmiszert csak eredeti csomagolásban vagy megfelelő tárolókban szabad tárolni.



### **MEGJEGYZÉS**

- Az új hűtőkészülék az üzembe helyezés előtt – higiéniai okból – tisztítsa meg nedves ruhával belül és kívül (lásd „Tisztítás és karbantartás” fejr., 165. oldal).
- Ha a hűtőkészülék már hosszabb ideig hűtött, néhány vízcsepp képződhet a belsejében. Ez normális jelenség, mivel a levegőben lévő nedvesség vízcseppekké alakul, amikor a hűtőkészülékben a hőmérséklet lecsökken. A hűtőkészülék megfelelően működik. Adott esetben törölje ki a nedvességet száraz ruhával.

### 6.1 Energiatakarékossági tippek

- A készülék működtetéséhez válasszon jól szellőző és napfénytől védett helyet.
- Hagyja lehűlni a meleg ételeket, mielőtt azokat hidegen tartaná a készülékben.
- Ne nyissa ki a hűtőkészüléket a szükségesnél gyakrabban.
- Ne hagyja nyitva a hűtőkészüléket a szükségesnél hosszabban.

## 6.2 A hűtőláda használata



### **FIGYELEM! Sérülésveszély!**

- A szállítás után ne kapcsolja be azonnal a készüléket. Ellenkező esetben a hűtőrendszer károsodhat. A készüléket a szállítást követően a bekapcsolás előtt legalább 30 percig hagyja állni. Ilyen módon a hűtőközeg újra összegyűlhet a sűrítőben, és a sűrítő nem fut szárazon.
- Ügyeljen arra, hogy csak olyan tárgyak, illetve áruk legyenek a hűtőkészülékben, amelyek lehűthetők a kiválasztott hőmérsékletre.
- Ügyeljen arra, hogy üvegtárolókban levő italok vagy ételek ne hűljenek le túlzottan. Megfagyás esetén a folyadékok vagy folyékony ételek térfogata megnő. Ez az üvegtárolók széttörését okozhatja.
- Ügyeljen a hűtőkészülék jó szellőzésére, hogy a belsejéből elvont hő távozni tudjon; ellenkező esetben nincs biztosítva a rendeltetésszerű működés. Különösen a szellőzőnyílásokat nem szabad letakarni.

- A hűtőládát szilárd aljzatra állítsa.
- Csatlakoztassa a hűtőládát a csatlakozókábellel egy 220-240 V~ -os aljzathoz.
- Kapcsolja be a hűtőládát az „ON/OFF” (2. ábra 2, 3. oldal) gomb megnyomásával.
- ✓ A kijelző bekapcsol és megjeleníti az aktuális hűtési hőmérsékletet (°C-ban).
- ✓ A hűtőláda a belső tér hűtésével kezdi a működést.
- Ha ki szeretné kapcsolni a hűtőládát, nyomja meg az „ON/OFF” (2. ábra 2, 3. oldal) gombot.
- A kijelző kikapcsol.

### 6.3 A hőmérséklet beállítása

A hűtési teljesítményt az alábbiak befolyásolhatják:

- a környezeti hőmérséklet,
  - a hűteni kívánt áruk mennyisége,
  - az ajtónyitások gyakorisága.
- Nyomja meg a „TEMP –” gombot (**2.** ábra 3, 3. oldal), ha a hűtési hőmérsékletet 1 °C-kal **csökkenteni szeretné**.
- Nyomja meg a „TEMP +” gombot (**2.** ábra 4, 3. oldal), ha a hűtési hőmérsékletet 1 °C-kal **növelni szeretné**.
- ✓ A kijelző néhány másodpercre megjeleníti a beállított kívánt hőmérsékletet (°C-ban).
- ✓ A készülék a kijelző villogásával jelzi a kiválasztott hőmérséklet alkalmazását.

### 6.4 A hűtőláda leolvasztása

A levegő nedvességtartalma a párologtatónál vagy a hűtőláda belső terében deret képezve csökkenti a hűtőteljesítményt. Olvassza le időben a készüléket.



**FIGYELEM! Készülékkárosodások veszélye!**

A jégretegek eltávolítására vagy odafagyott tárgyak leválasztására soha ne használjon kemény vagy hegyes szerszámokat.

A hűtőláda leolvasztásához járjon el a következő módon:

- Vegye ki a hűtött árukat.
- Tárolja azokat adott esetben egy másik hűtőkészülékben, hogy hidegen maradjanak.
- Kapcsolja ki a készüléket.
- Hagyja nyitva a fedelet.
- Törölje fel az olvadékvizet.

## 7 Tisztítás és karbantartás



### FIGYELMEZTETÉS!

A készüléket minden tisztítás és karbantartás előtt válassza le a hálózatról.



### FIGYELEM! Sérülés veszélye!

- Soha ne tisztítsa a hűtőkészüléket folyó víz alatt vagy mosogatóvízben.
- Ne használjon a tisztításhoz éles tisztítóeszközöket vagy kemény tárgyakat, mert azok a hűtőkészüléket megsérthetik.

- Alkalmanként tisztítsa meg a készüléket kívül-belül nedves ruhával.
- Biztosítsa, hogy a készülék szellőztető és légtelenítő nyílásai por- és szennyeződésmentesek legyenek, mert így az üzem közben létrejövő hő távozhat és a készülék nem károsodik.

## 8 Hibaelhárítás

Hiba	Lehetséges ok	Megoldási javaslat
A hűtőláda nem üzemel.	A hűtőláda nincs megfelelően csatlakoztatva.	Ellenőrizze, hogy megfelelően csatlakoztatta-e a csatlakozókábelt és a hosszabbítókábelt. Hosszabbítókábel használata esetén ellenőrizze a kábelt és cserélje ki, ha hibás.
	A hűtőkör meghibásodott.	A javítást csak engedéllyel rendelkező vevőszolgálat végezheti el.

## 9 Szavatosság

A termékre a törvény szerinti szavatossági időszak érvényes. A termék meghibásodása esetén forduljon a gyártói lerakathoz (a címeteket lásd jelen útmutató hátoldalán), illetve az illetékes szakkereskedőhöz.

A javításhoz, illetve a szavatossági adminisztrációhoz a következő dokumentumokat kell mellékelnie:

- a számla vásárlási dátummal rendelkező másolatát,
- a reklamáció okát vagy a hibát tartalmazó leírást.



## 10 Ártalmatlanítás

- A csomagolóanyagot lehetőleg a megfelelő újrahasznosítható hulladék közé tegye.



Ha a terméket véglegesen kivonja a forgalomból, kérjük, tájékozódjon a legközelebbi hulladékártalmatlanító központnál vagy a szakkereskedőjénél az idevonatkozó ártalmatlanítási előírásokkal kapcsolatban.

# 11 Műszaki adatok

	<b>CoolFun CK40D</b>
Csatlakozási feszültség:	220 – 240 V~ / 50 Hz
Teljesítményfelvétel:	65 W
Hűtési teljesítmény:	fokozatmentes +10 °C és –15 °C közt
Kategória:	1
Energiahatékonysági osztály:	A++
Energiafogyasztás:	99 kWh/év
Bruttó űrtartalom:	40 l
Hasznos térfogat:	38 l
Klímaosztály:	N, T
Környezeti hőmérséklet:	+16 °C – +43 °C
Zajkibocsátás:	46 dB
Súly:	kb. 22 kg
Vizsgálat / tanúsítvány:	  

**GERMANY****Dometic WAECO International GmbH**

Hollefeldstraße 63 · D-48282 Emsdetten

☎ +49 (0) 2572 879-195 · 📠 +49 (0) 2572 879-322

Mail: info@dometic-waeco.de · Internet: www.dometic-waeco.de

**AUSTRALIA****Dometic Australia Pty. Ltd.**1 John Duncan Court  
Varsity Lakes QLD 4227

☎ +61 7 55076000

📠 +61 7 55076001

Mail: sales@dometic-waeco.com.au

**AUSTRIA****Dometic Austria GmbH**Neudorferstrasse 108  
2353 Guntramsdorf

☎ +43 2236 908070

📠 +43 2236 90807060

Mail: info@waeco.at

**BENELUX****Dometic Benelux B.V.**Ecustraart 3  
NL-4879 NP Etten-Leur

☎ +31 76 5029000

📠 +31 76 5029090

Mail: info@dometic.nl

**DENMARK****Dometic Denmark A/S**Nordensvej 15, Taulov  
DK-7000 Fredericia

☎ +45 75585966

📠 +45 75586307

Mail: info@waeco.dk

**FINLAND****Dometic Finland OY**Mestarintie 4  
FIN-01730 Vantaa

☎ +358 20 7413220

📠 +358 9 7593700

Mail: info@dometic.fi

**FRANCE****Dometic SAS**ZA du Pré de la Dame Jeanne  
F-60128 Plailly

☎ +33 3 44633500

📠 +33 3 44633518

Commercial : info@dometic.fr

SAV/Technique : service@dometic.fr

**HONG KONG****WAECO Impex Ltd.**Suites 2207-2211 · 22/F · Tower 1  
The Gateway · 25 Canton Road,  
Tsim Sha Tsui · Kowloon  
Hong Kong

☎ +852 24611386

📠 +852 24665553

Mail: info@dometic-waeco.com.hk

**HUNGARY****Dometic Plc. Sales Office**Kerékgyártó u. 5.  
H-1147 Budapest

☎ +36 1 468 4400

📠 +36 1 468 4401

Mail: budapest@dometic.hu

**ITALY****Dometic Italy S.r.l.**

Via Virgilio, 3

I-47100 Forlì

☎ +39 0543 754901

📠 +39 0543 756631

Mail: info@dometic.it

**NORWAY****Dometic Norway AS**

Skolmar 24

N-3232 Sandefjord

☎ +47 33428450

📠 +47 33428459

Mail: firmapost@waeco.no

**POLAND****Dometic Poland Sp. z o.o.**

Ul. Puławska 435A

02-801 Warszawa

Poland

☎ +48 22 414 32 00

📠 +48 22 414 32 01

Mail: info@dometic.pl

**RUSSIA****Dometic RUS LLC**

Komsomolskaya square 6-1

107140 Moscow

Russia

☎ +7 495 780 79 39

📠 +7 495 916 56 53

Mail: info@dometic.ru

**SLOVAKIA****Dometic Slovakia s.r.o.**

Tehelná 8

SK-98601 Filákovo

☎ +421 47 4319 107

📠 +421 47 4319 166

Mail: info@dometic.sk

**SPAIN****Dometic Spain S.L.**

Avda. Sierra del Guadarrama, 16

E-28691 Villanueva de la Cañada

Madrid

☎ +34 902 111 042

📠 +34 900 100 245

Mail: info@dometic.es

**SWEDEN****Dometic Scandinavia AB**

Gustaf Melins gata 7

S-42131 Västra Frölunda (Göteborg)

☎ +46 31 7341100

📠 +46 31 7341101

Mail: info@waeco.se

**SWITZERLAND****Dometic Switzerland AG**

Riedackerstrasse 7a

CH-8153 Rümlang (Zürich)

☎ +41 44 8187171

📠 +41 44 8187191

Mail: info@dometic-waeco.ch

**TAIWAN****WAECO Impex Ltd.**

Taipei Office

2 FL-3 · No. 56 Tunhua South Rd, Sec 2

Taipei 106, Taiwan

☎ +886 2 27014090

📠 +886 2 27060119

Mail: marketing@dometic-waeco.com.tw

**UNITED KINGDOM****Dometic UK Ltd.**

Dometic House · The Brewery

Blandford St. Mary

Dorset DT11 9LS

☎ +44 844 626 0133

📠 +44 844 626 0143

Mail: sales@dometic.co.uk

**UNITED ARAB STATES****Dometic Middle East FZCO**

P. O. Box 17860

S-D 6, Jebel Ali Freezone

Dubai, United Arab Emirates

☎ +971 4 883 3858

📠 +971 4 883 3868

Mail: info@dometic.ae

**UNITED STATES OF AMERICA****Dometic Marine Division**

2000 N. Andrews Ave. Extension

Pompano Beach, FL 33069 USA

☎ +1 954 973 2477

📠 +1 954 979 4414

Mail: marinesales@dometicus.com

